

付属品の確認

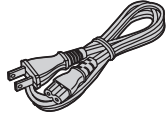
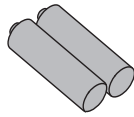

設置、接続の前にまず付属品を確認してください。

- イラストはイメージイラストであり、実物とは形状が異なる場合があります。
- 付属品を紛失された場合は、ご加入のケーブルテレビ局にご相談ください。 < > は個数です。

<input type="checkbox"/> リモコン …… <1>  (10ページ)	<input type="checkbox"/> 電源コード …… <1>  (9ページ)	<input type="checkbox"/> 単3形マンガン乾電池 …… <2>  (リモコン用) (11ページ)
---	---	---

リモコン、本体ボタンの操作で正常に動作しない場合

下記の方法で本機をリセットしてください。

- 方法1 本体前面の扉を開け、リセットボタンを押す。



リセットボタンを押す。

- 方法2 電源プラグを一度抜き、約1分後に再度電源プラグを差し込む。

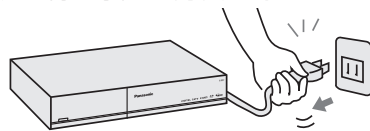

愛情点検 長年ご使用のCATV デジタルセットトップボックスの点検を！



こんな症状は
ありませんか？

- 映像も音も出ない。
- 映像が時々消える。
- 異常な臭いや音がする。
- 水や異物が入った。

このような症状のときは使用を中止し、故障や事故防止のため、コンセントから電源プラグを抜いて、必ずご加入のケーブルテレビ局に点検をご相談ください。

便利メモ おぼえのため 記入されると 便利です。	ご加入(契約)日	年 月 日	品番	TZ-HDT
	ケーブルテレビ局	()	-	
	ID番号	74ページの「情報を見る」[ICカード]画面で確認できる「カードID」と「CATV-ID」のSTB-ID)を記入してください。問い合わせのときに必要な場合があります。	C-CASカード(カードID)	
	B-CASカード(カードID)			
	CATV-ID (STB-ID)			

パナソニック コネクト 株式会社

〒571-8506 大阪府門真市大字門真1006番地

CATV デジタルセットトップボックス

TZ-HDT620FW/PW

TZ-HDT621FW/PW

取扱説明書

Panasonic®

取扱説明書

CATV デジタル
セットトップボックス

品番 TZ-HDT620FW / TZ-HDT621FW
TZ-HDT620PW / TZ-HDT621PW

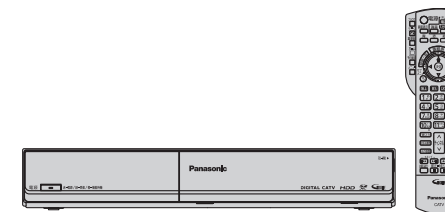

- このたびは、ケーブルテレビ局にご加入くださりまして、まことにありがとうございました。
- 取扱説明書をよくお読みのうえ、正しく安全にお使いください。
- ご使用前に「安全上のご注意」(120~123ページ)を必ずお読みください。
- この取扱説明書は大切に保管してください。
- 取扱説明書は、TZ-HDT620FW、TZ-HDT621FW、TZ-HDT620PW、TZ-HDT621PW 共用ですが、機種により接続と設定内容が異なります。



もくじ

確認

- 4 本機の特長と楽しみかた
- 6 使用上のご注意
- 8 各部のはたらき
- 8 本体前面
- 9 本体背面
- 10 リモコン
- 11 基本操作のしかた

番組を見る

- 12 テレビ放送を見る
- 13 視聴画面を切り換える
- 14 いろいろなチャンネルの選びかた(選局)
- 15 番組の内容を見る、裏番組から番組を選ぶ
- 16 多重音声放送(二重音声、マルチ音声)のとき、番組のタイトルなどを表示する
- 17 有料番組を見る(ペイ・パー・ビュー)
- 18 サブメニューを表示する
- 20 番組表を使う
- 20 今すぐ番組を見る、番組表の日時を変える、番組表の表示チャンネル数を変える、表示内容を変える
- 21 番組表をチャンネル別に表示する、注目番組を探す、視聴年齢制限のある番組を一時制限解除する、番組データ取得する、別の放送の番組表を表示する、番組表から録画予約する(簡単予約)、録画モードを変える
- 22 お好みの番組を探す
- 22 番組をフリーワードで探す、ジャンル別に探す
- 23 キーワードで探す、人名で探す
- 24 注目番組で探す
- 25 データ放送を見る
- 25 データ放送のある番組か確認するとき、ハイブリッドキャストについて

録画・再生

- 26 USBハードディスクの接続
- 26 本機とUSBハードディスクを直接接続する
- 28 USBハードディスクの設定
- 28 機器登録する(番組録画・再生用)
- 29 USBハードディスクの起動設定、表示名を変える、詳細情報を表示する

- 29 機器登録を削除する、録画予約時のまとめ番組設定をする
- 30 見ている番組を録画する(即時録画)
- 30 録画する、2番組を同時に録画する、録画を停止する
- 31 録画予約する **内蔵ハードディスク録画**
USBハードディスク録画 **LAN録画**
- 31 録画予約の前に
- 32 番組表から録画予約する
- 33 見るだけ予約する、日時を指定して録画予約する
- 34 フリーワード録画機能で録画予約する
- 36 録画予約の詳細設定
- 36 録画機器の設定、毎週予約の設定
- 37 録画番組のプロテクト
- 38 録画予約の確認・変更・取り消し
- 40 録画した番組を見る **録画一覧**
- 40 録画した番組を再生する
- 41 番組の詳細内容を表示する、視聴制限番組名表示の一時制限解除、番組名を編集する、再生中の操作
- 42 チャプター表示、録画した番組の上書き禁止を設定する、録画した番組を消去する、録画モードを交換する
- 43 録画モード変換を解除する、録画モード変換一覧、まとめ番組の作成・解除・外す
- 44 機器選択、コンテンツ選択
- 45 Enjoy録画一覧、シーン一覧
- 46 他の録画機器の番組を見る **お部屋ジャンプリンク**
- 48 他の録画機器にダビングする
- 48 ダビングの種類、ダビングするための準備
- 49 いますぐダビング
- 50 「いますぐダビング」実行中の画面表示、「いますぐダビング」を停止する
- 51 あとからダビング
- 52 「あとからダビング」の確認・取り消し
- 53 「あとからダビング」の詳細を表示する、視聴年齢制限のある番組を一時制限解除する
- 54 別の部屋の機器で録画番組を見る **ホームサーバー機能**
- 55 スマートフォンなどで番組を持ち出す
- 56 SDメモリーカードを使う
- 59 メディアプレーヤーで再生する

「安全上のご注意」を必ずお読みください
(👉 120~123ページ)

アプリを使う

- 60 アプリ一覧
- 61 スマートフォンの写真/動画を見る **ミラーリング**
- 62 インターネットを利用した情報を見る **ブラウザ**

便利に使う

- 65 文字を入力する
- 65 リモコンボタン(携帯電話)方法
- 66 画面キーボード方法
- 67 その他の機能を使う
- 67 3D番組を見る、音声ガイド
- 68 使いかたに合わせて設定を変える
- 68 字幕や文字スーパーを設定する、録画時の設定を変える
- 69 順送りできるチャンネルを設定する、二重音声の設定を変える、番組タイトルなどの表示を消す、本体表示窓の明るさを変える
- 70 チャンネルの入力方式を設定する、ハイブリッドキャストを設定する、音声ガイドの設定を変える
- 71 ホーム設定をする
- 72 有料番組や視聴年齢制限を設定する
- 74 いろいろな情報を見る
- 74 放送メールを見る、購入した有料番組を確認する、有料番組の購入記録、データ放送の送信記録などを確認する、B-CAS/C-CASカードの番号などを見る
- 75 CSデジタル放送の情報を見る、本機に関する情報を見る、ソフト情報表示を見る、ルート証明書の情報を見る、ダビングの履歴を見る

接続・設定

- 76 ケーブルテレビ宅内線の接続、テレビの接続
- 77 B-CAS/C-CASカードの挿入
- 78 ネットワークへの接続
- 79 本機のWAN端子にPCを接続する
- 81 本機と録画機器(DLNA対応機器)を直接接続する
- 82 設置設定
- 82 チャンネル設定
- 85 番組表設定、地域設定

- 86 接続テレビの設定
- 87 本機のHDMI出力端子から出力される映像信号について
- 88 クイックスタート、無操作自動オフ、C-CAS/B-CASカードテスト
- 90 ネットワーク関連設定
- 90 LAN通信設定
- 93 プロキシサーバー設定
- 94 本機の名称変更、お部屋ジャンプリンクを設定する
- 95 ケーブルモデム設定
- 96 宅外リモート接続設定
- 97 新しい情報のダウンロード方法を選ぶ
- 97 ダウンロード予約する、ネットワークを利用してソフトウェアを更新する
- 98 設定をリセットする
- 98 個人情報をリセットする、内蔵ハードディスクを全消去する(HDDフォーマット)

外部機器の接続

- 99 本機とテレビの電源を連動させる
- 99 テレビの電源と連動する、ECOスタンバイ
- 100 オーディオ機器の接続と設定
- 101 音声の出力先を切り換える(ピエラリンク制御)
- 102 ビエラリンク(HDMI)を使う
- 104 ビエラのリモコンで本機を操作する

必要なとき

- 108 リモコンについて
- 108 テレビのメーカー設定
- 109 リモコンモードの設定、リモコンボタンでの入力文字一覧表
- 110 アイコン一覧
- 112 設定メニュー
- 113 同時動作と優先動作について
- 114 故障かな!?
- 118 メッセージ表示一覧
- 124 仕様
- 127 録画時間のめやす、お手入れについて
- 128 商標などについて
- 129 無線LAN使用上の注意
- 130 さくいん

安全上の注意

確認

番組を見る

録画・再生

アプリを使う

便利に使う

接続・設定

必要なとき

本機の特長と楽しみかた

デジタル放送を楽しむ

本機は、地上・BSデジタル放送、日本ケーブルラボ標準デジタル放送を受信するCATV用デジタルセットトップボックスです。ご加入のケーブルテレビ局のサービス内容により放送内容が異なります。詳しくは、ご加入のケーブルテレビ局にお問い合わせください。

地上デジタル

地上波のUHF放送(13~52ch)の周波数帯を使って行うデジタル放送で、高画質な映像や多チャンネルの番組以外に地域密着型のデータ放送なども行われています。

BSデジタル

放送衛星(Broadcasting Satellite)を使って行う放送でハイビジョン放送やデータ放送が特長です。BS日テレ、BS朝日、BS-TBS、BSジャパン、BSフジなどは無料放送を行っています。WOWOWなどの有料放送は、ご加入のケーブルテレビ局にて加入申し込みと契約が必要です。ご加入のケーブルテレビ局にお問い合わせください。

CATVデジタル

ニュースや映画、スポーツ、音楽などの専門チャンネルがあります。ほとんどの放送は有料です。ご加入のケーブルテレビ局にて加入申し込みと契約が必要です。ご加入のケーブルテレビ局にお問い合わせください。

データ放送(☎ 25ページ)

- 画面上の説明に従って操作すると、関連するデータを表示できる番組があります。例えば、BS103を視聴中にリモコンのデータボタンを押すと、NHKデータ放送で送られている天気予報などがご覧になれます。(2014年11月現在)
- 本機はデータ放送の新サービス「ハイブリッドキャスト」に対応しています。本機をインターネットに接続し、ハイブリッドキャスト対応の番組を視聴中にリモコンのデータボタンを押すと、ハイブリッドキャストを起動します。(2014年11月現在)

番組表を使う(☎ 20ページ)

画面上に番組を新聞のテレビ欄のように一覧表示します。(8日分:ご契約のケーブルテレビ局により異なります)

- 番組表から選局や録画予約ができます。
- 地上デジタルの番組情報は地上デジタル放送、BSデジタルの番組表はBSデジタル放送、CATVの番組表はCATV放送と一緒に送られています。

※本機の番組表は、Gガイドを使用しています。

番組を探す(☎ 22ページ)

- 今の時間帯で放送されている他の番組(裏番組)が一覧できます。
- 「フリーワードで」「ジャンル別に」「キーワードで」「人名で」の条件を指定して内容を探し、視聴や予約ができます。

番組を録画する(☎ 30~37ページ)

- ハイビジョン放送を高画質のまま、簡単に録画することができます。次の方法で録画することができます。
 - ・内蔵ハードディスク録画
 - ・USBハードディスク録画(USBハードディスクの登録が必要です) 本機とUSBハードディスクをUSBケーブルで接続することで録画・再生ができます。
 - ・LAN録画 本機と録画機器*をLANケーブルで接続することで、本機で受信した番組を録画機器で録画ができます。(本機と録画機器の両方でネットワーク設定が必要です) ※ J Labs SPEC-020(一般社団法人 日本ケーブルラボ が策定した仕様)に準拠した録画機器
- 2番組同時に録画できます。(内蔵ハードディスク録画×2番組、USBハードディスク録画×2番組、内蔵ハードディスク録画+USBハードディスク録画、内蔵ハードディスク録画+LAN録画、USBハードディスク録画+LAN録画)
- 内蔵ハードディスクおよびUSBハードディスク録画では、録画中の番組を再生することができます。

ブラウザを使う(☎ 62ページ)

- インターネットを利用したテレビ向けの双方向情報提供サービスを受けることができます。
- サービスの内容は、ご加入のケーブルテレビ局にご確認ください。
 - ご加入のケーブルテレビ局のサービス内容により利用できない場合があります。

ダビングする(☎ 48~53ページ)

- 内蔵ハードディスクおよびUSBハードディスクに録画(保存)された番組を、ネットワーク接続された録画機器へダビング(ムーブ/コピー)できます。
- 「いますぐダビング」「あとからダビング」の2つのダビング方法があります。
 - ダビング機能を使用するにはJ Labs SPEC-020(一般社団法人 日本ケーブルラボ が策定した仕様)に準拠した機器が必要となります。また、この規格に準拠したスマートフォンなどのモバイル機器にダビングできます。

お部屋ジャンプリンク／ホームサーバー機能(☎ 46、54ページ)

- 同じネットワークに接続しているDLNA対応機器に対して操作できます。
- お部屋ジャンプリンク**：DLNA対応機器の録画番組を本機で視聴することができます。
- ホームサーバー機能**：本機で受信中の番組(放送配信)や本機の録画番組(録画配信)を、DLNA対応機器(録画機器やテレビ、スマートフォンなどのモバイル機器)で視聴することができます。

ペイ・パー・ビュー(番組単位で購入できる有料番組)(☎ 17ページ)

画面上で購入操作をすることで、番組の視聴や録画ができます。ご加入のケーブルテレビ局にご確認ください。

各機種品番の仕様

機種	仕様	ケーブルモデム*	無線LAN内蔵	内蔵ハードディスク容量
TZ-HDT620FW		○	○	500 GB
TZ-HDT620PW		—		1 TB
TZ-HDT621FW		○	○	500 GB
TZ-HDT621PW		—		1 TB

※CATVの回線を使ってインターネットに接続するための装置です。電話回線におけるモデムの役割を果たすため、ケーブルモデムと言います。

インターネット上の有害情報へのアクセス制限機能について

本機には、お子様などに見せたくないホームページやブログ、ソーシャル・ネットワーキング・サービス(SNS)などの利用を制限するための機能が組み込まれています。「ネット上のいじめ」等のトラブルを未然に防ぐため、お子様などが本機を使ってインターネットをご使用の際は、この制限機能の利用を強くお勧めします。この制限機能をご使用の場合は、下記の設定を行ってください。

【パスワードロック機能】

パスワード(暗証番号)を設定することで、インターネットへのアクセスを制限することができます。

- ・パスワード(暗証番号)設定方法(☎ 72ページ「制限項目設定」)
- ・インターネットへのアクセス制限方法(ブラウザ制限を「ブラウザ」ボタンを押したときに暗証番号の入力が必要となる設定にする)(☎ 63ページ「ブラウザ制限」)

【フィルタリング機能】

デジタルアーツ株式会社提供の有害サイトフィルタリングサービス「i-フィルター」(有料)をご利用いただけます。(☎ 73ページ「フィルタリングを設定する」)

確認

●本機の特長と楽しみかた

使用上のご注意

本機は放送内容、ご使用環境、接続されている機器との組み合わせや、外部からの雑音などの影響によりリモコンによる操作ができなくなるなど、まれに正常に動作しないことがあります。

長期間の連続使用、録画中の編集操作などをひんぱんに行うと本機が正常に動作しないことがあります。

この場合は、本体前面(扉内)のリセットボタンを押していただくか、電源プラグを一度抜き、しばらくした後、再度電源プラグを差し込み、動作を確認してください。

本機の受信周波数帯域に相当する周波数を用いた機器とは離してご使用ください。

本機の受信周波数帯域(90 MHz~1000 MHz)に相当する周波数を用いた携帯電話などの機器を、本機やケーブルテレビ宅内線の途中に接続している機器に近づけると、その影響で映像・音声などに不具合が生じる場合があります。それらの機器とは離してご使用ください。

本機の通風孔をふさがないようにしてください。

本機は放熱のため、天面の一部で温度が高くなる場合があります。品質、性能には異常ありませんが、内部温度の上昇をおさえるため冷却用ファンや通風孔をふさがないようにして、風通しのよい所に設置してください。

本機の上に他の機器を置いたり、他の機器の上に本機を置かないでください。

他の機器の放熱によって本機の内部温度が上がり、故障の原因となることがあります。

視聴記録の送信について

ICカードに記録されている視聴記録データは、定期的に自動送信されます。

本機は性能向上のためダウンロードを行う場合があります。ダウンロードを実行するには、本機の電源を「切」にしてください。

電源プラグをはずしたり、電源を「入」にしているとダウンロードが実行されません。

ダウンロードを実行するため、視聴時以外は電源を「切」にしてください。

長時間動かない画像を映さないでください。

本機に接続されたテレビやプロジェクターに、動かない画像を長時間映していると、画面に映像が焼き付き、影のように画面に残る恐れがあります。動かない画像を長時間映さないでください。

- 本機に組み込まれているソフトウェアの解析、変更、改造などを行わないでください。
- 本機は ARIB (電波産業会) 規格および日本ケーブルラボ仕様に基づいた商品仕様になっております。将来規格変更があった場合は、商品仕様を変更する場合があります。
- あなたが録画・録音したものは、個人として楽しむなどのほかは、著作権法上権利者に無断で使用できません。
- メールや購入記録、データ放送のポイントなどのデジタル放送に関する情報は、本機が記憶します。万一、本機の不具合によって、これらの情報が消失した場合、復元は不可能です。その内容の補償についてはご容赦ください。
- 国外でこの製品を使用して有料放送サービスを楽しむことは、有料サービス契約上禁止されています。
- B-CAS カードおよび C-CAS カードは地上・BS・CS デジタル放送、日本ケーブルラボ標準デジタル放送を視聴していただくために、お客様へ貸与された大切なカードです。お客様の責任で破損、故障、紛失などが発生した場合は、再発行費用が請求されます。
- 放送やネットワークのサービスには当社およびご加入のケーブルテレビ局以外の第三者であるサービス事業者が運営するものが含まれています。当社及びケーブルテレビ局は、当該サービスに関する一切 (予告なくサービス内容の変更や終了する場合等) について何らの保証も責任も負いません。

内蔵ハードディスク (HDD) に関するご注意

ハードディスクは振動・衝撃やほこりに弱い精密機器です。設置環境や取り扱いにより、録画や再生ができなくなる場合があります。以下のことに注意してください。

- 振動や衝撃を与えない
- 水平に設置して、傾けたり不安定なところに置かない
- 電源プラグをコンセントに接続しているときは、本機を動かさない
- 電源プラグをコンセントから抜くときは、必ず電源表示ランプが赤色の状態のときに抜く
- 本機を移動させるときは、電源プラグをコンセントから抜いて 2 分程度待ってから移動する

HDD に異常を感じた場合はすぐにダビング (バックアップ) を…

HDD 内に不具合箇所があると、録画時や再生時に継続した異音がしたり、映像にブロック状のノイズが発生することがあります。そのままお使いになると劣化が進み、最悪の場合、HDD 全体が使えなくなってしまう恐れがあります。このような現象が確認された場合は、すみやかにダビングして、修理をご依頼ください。HDD が故障した場合は、記録内容 (データ) の修復はできません。

二度と録画できないような大切な録画の場合は、事前に試し録画を行い、正しく録画できていることを確かめておいてください。

本機を使用中、不具合により、録画されなかった場合の内容の補償については、ご容赦ください。

- 停電などが起こったときは、録画・再生中の内容や、HDD に録画した番組内容 (データ) が損なわれる場合があります。

表示窓の「HDD」の文字が消灯しているときは

HDD が自動的に休止状態になっています。(通電中、HDD は高速で回転しています。HDD の寿命を延ばすため、約 10 分以上操作しないと HDD の回転を止め、休止します。)

- 起動に時間がかかるため、休止状態からの録画や再生はすぐに始まりません。

本機から HDD の動作音が聞こえる場合がありますが、故障ではありません。

HDD の品質を維持させるため、本機では、自動的に内部点検を行っています。以下の状態のときに、本機から音が聞こえる場合がありますが、故障ではありません。

- HDD が休止状態になるとき
- 電源切/入時

本機を使用環境条件以外的高温や低温になる所では使用しないでください。

使用温度 (5℃ ~ 40℃) 以外で使用されると内蔵ハードディスクの保護機能が働き、動作しない場合があります。たばこの煙、くん煙殺虫剤 (煙をたくタイプの殺虫剤) などが機器内部に入ると故障の原因になります。

結露について

本機を寒い場所から暖かい場所へ移動させたときや、暖房を入れて、急に部屋の温度が上がった場合、温度差により本機の表面や内部に結露が起こることがあります。そのままご使用になると故障の原因になります。

- 部屋の温度になじむまで、電源を切ったままにしておいてください。(約 2 ~ 3 時間)
- 温度変化が起こりやすい場所や湿度が高い場所 (湯気が立ち込めるなど) には設置しないでください。

録画内容の補償に関する免責事項について

何らかの不具合により、正常に録画・編集ができなかった場合の内容の補償、録画・編集した内容 (データ) の損失、および直接・間接の損害に対して、当社およびご加入のケーブルテレビ局は一切の責任を負いません。また、本機を修理した場合 (HDD 以外の修理を行った場合も) においても同様です。あらかじめご了承ください。

各部のはたらき

本体前面

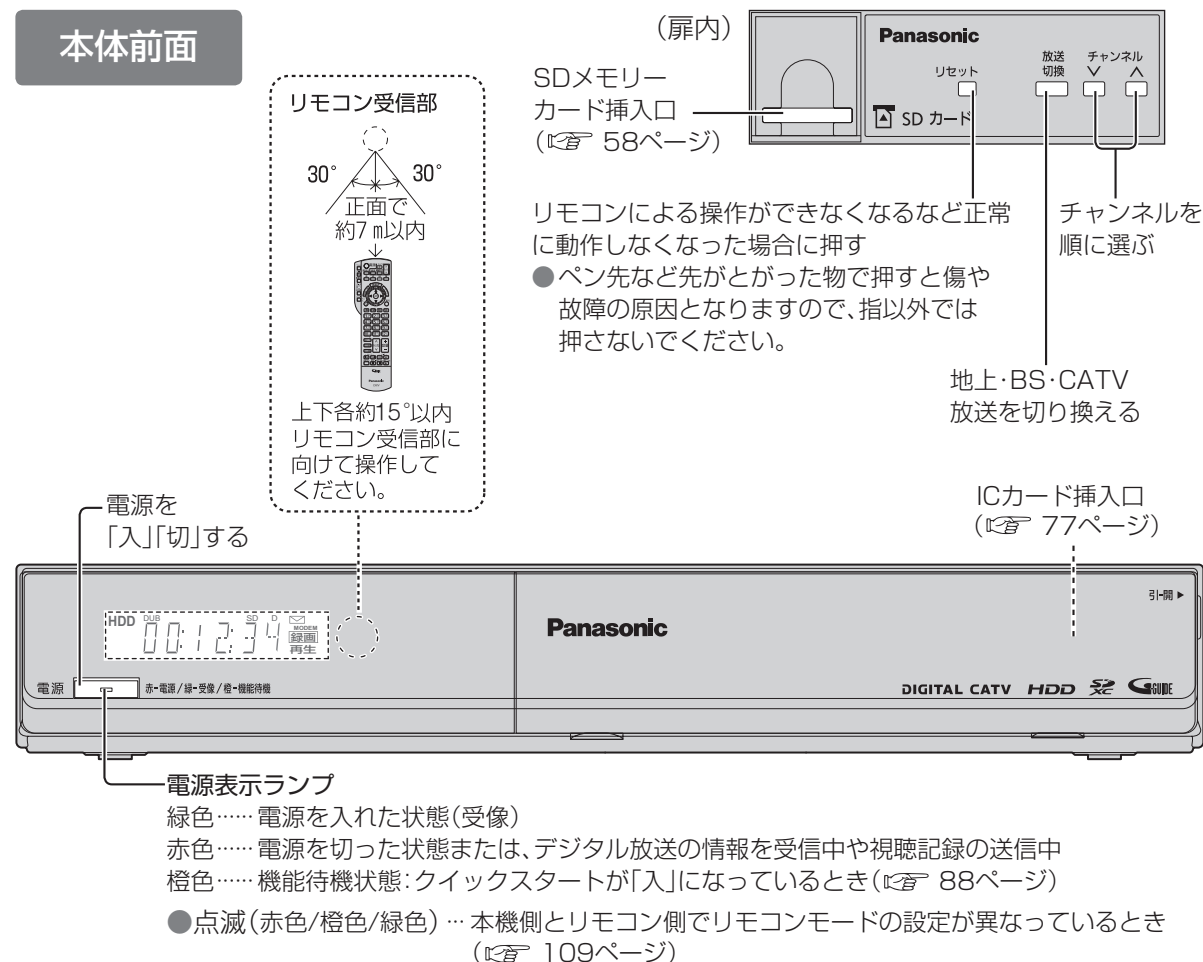

本体表示窓

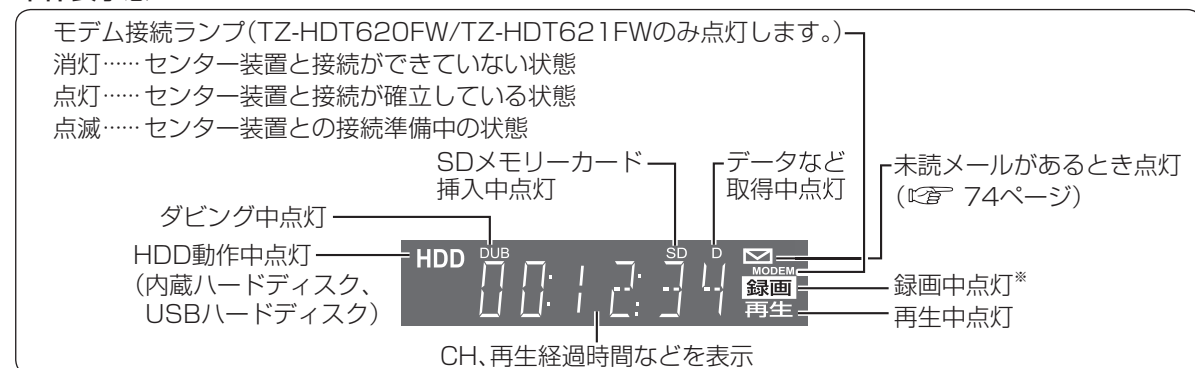

*本体表示窓の「録画」が点灯表示されていても録画はされない場合があります。(デジタルコピー禁止(コピーネバー)の番組を録画予約し、録画予約が実行された場合など)

本体背面

イラストはTZ-HDT620FW/TZ-HDT621FWです。

付属の電源コードを接続
電源を切っても、デジタル放送からの情報受信や視聴記録の送信を自動的に行っていますので、ICカードの抜き差し時や異常時以外は抜かないでください。

電源コードは、本機専用ですので、他の機器には使用しないでください。また、他の機器の電源コードを本機に使用しないでください。

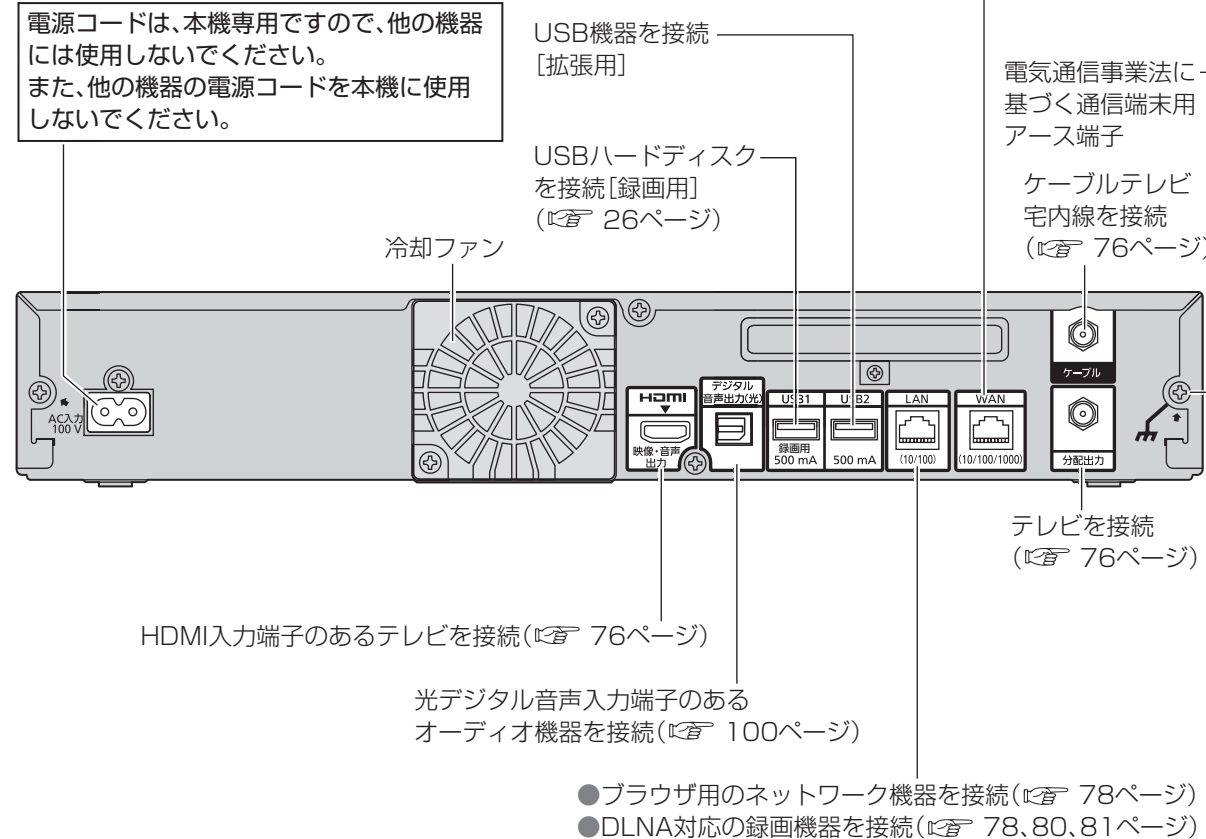

確認

●各部のはたらき

各部のはたらき

リモコン

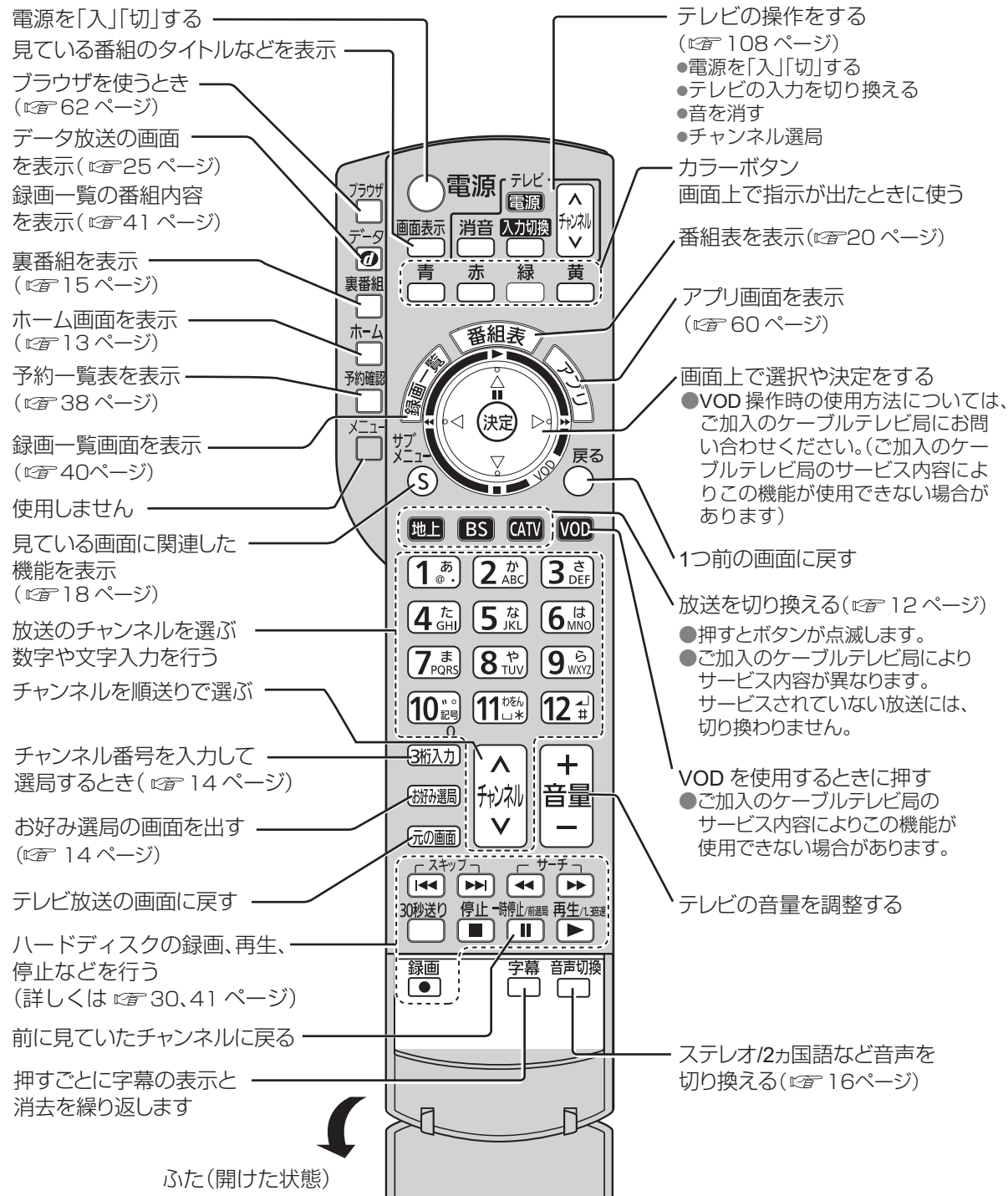

ふた(開けた状態)

お願い

- 本体のリモコン受信部とリモコンの間に障害物を置かないでください。
- 本体のリモコン受信部に直射日光やインバータ蛍光灯の強い光を当てないでください。
- 乾電池の液漏れを防ぐためリモコンの乾電池は単3形マンガン乾電池をご使用ください。

基本操作のしかた

■アプリを使う／設定を行うとき

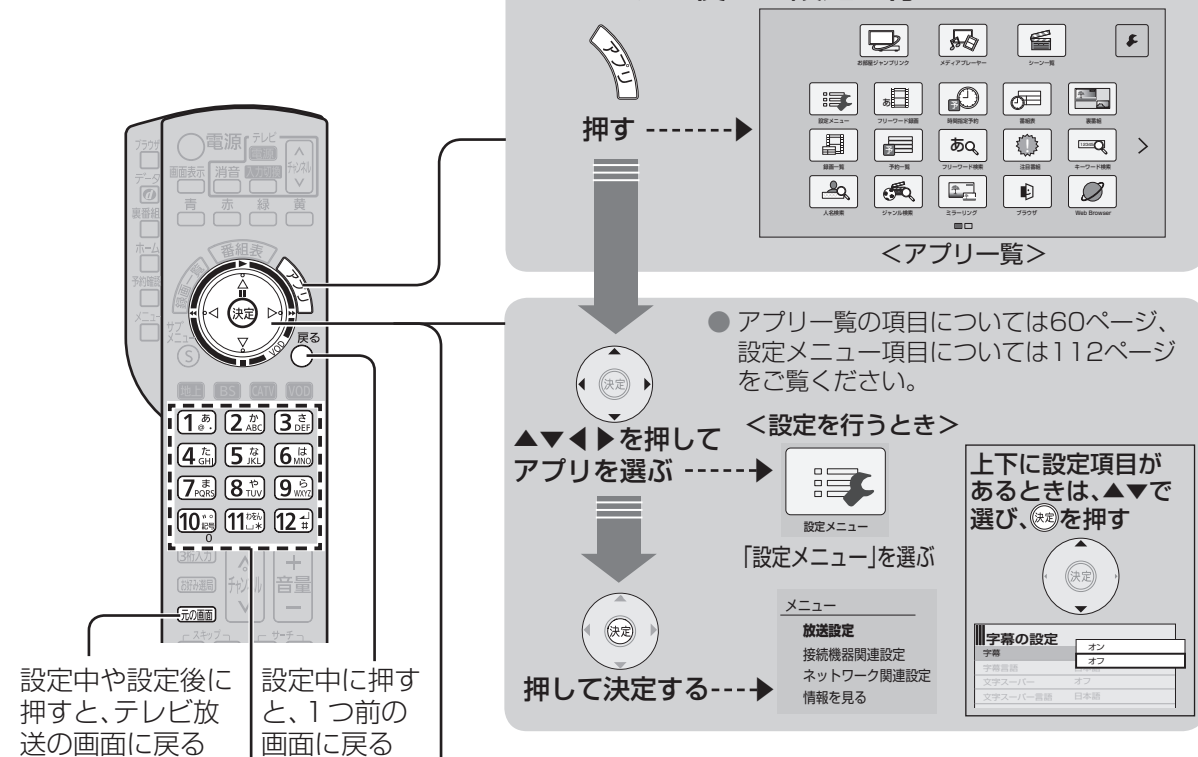

■数字を入力するとき

リモコンボタン	入力文字 (表示内容)
1 あ ~ 9 ら	1~9
10 い記号	0
11 わん	*
12 じ	#

- 文字入力について (65、66 ページ)

■画面上で選ぶとき

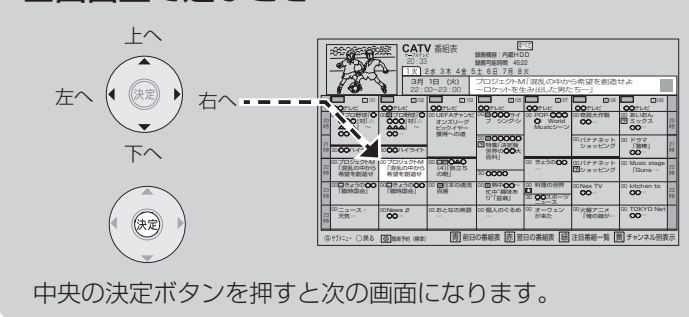

■本取扱説明書では

- 決定ボタンで選択する操作を▼▲で説明しています。
- 決定ボタンで選択する操作を◀▶で説明しています。

リモコンの電池の入れかた

ふたを開け

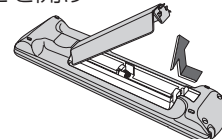

単3形マンガン乾電池 (付属品)

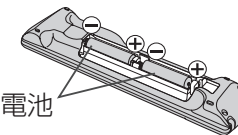

電池を入れ、ふたを閉める (⊖側から先に入れます)

確認

●基本操作のしかた
●各部のはたらき

テレビ放送を見る

● 、 でテレビ全画面表示に戻ります。

■ 準備



テレビの電源を入れる

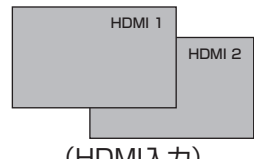

(HDMI入力)
入力画面を切り換える*

※本機のリモコンでテレビの電源を入れたり、入力切り換えることができます。(P.108ページ)

1 電源を入れる

2 選局入力方式が「プリセット」の場合は放送を選ぶ

- 選局入力方式が「3桁入力」の場合はそのまま手順 3へ

■ 放送切換ボタン

→ 押すとボタンが数回点滅します。

地上デジタル放送

BSデジタル放送

CATVデジタル放送

(CATVの放送が複数ある場合は、押すたびに切り換わります。)

- ご加入のケーブルテレビ局のサービス内容により視聴できない放送がある場合があります。

3 チャンネルを選ぶ

■ 選局ボタン

1 数字ボタンでチャンネルを選ぶ

■ 選局入力方式が「プリセット」の場合

押すとボタンに登録した放送局を選局します。(はじめに を押すと「3桁入力」もできます。)

順送りで選ぶ

- 押すたびに、受信できるチャンネルを順番に選局します。
- 選局対象とチャンネルアップダウンで設定したチャンネルが選局できます。(P.69ページ)

前に見ていたチャンネルに戻る

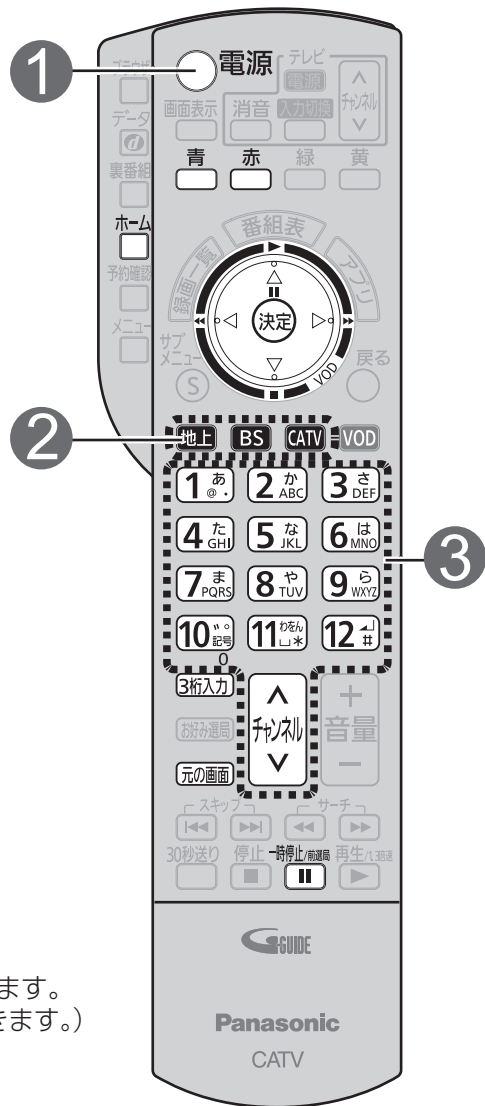

視聴画面を切り換える

ホーム

を押すことで、視聴画面を切り換えることができます。

「Enjoy録画一覧画面」:内蔵ハードディスクに録画された番組を、サムネイル選択とプレビュー表示することで簡単に内容を確認し再生が行えます。

「おはようTOP画面」*:必要な情報(地域/気温・湿度/天気)を画面下に表示されます。

※「おはようTOP画面」は、ご加入のケーブルテレビ局のサービス内容により表示されない場合があります。

電源を入れる



<テレビ全画面表示>

ホーム



<Enjoy録画一覧画面>

ホーム



<おはようTOP画面>*

■ 電源を入れたときに自動的に視聴画面を切り換える

「ホーム設定」の「おはようTOP自動表示」または「Enjoy録画一覧自動表示」を「する」に設定すると、電源を入れたときに自動的に切り換えて表示します。

- 「おはようTOP画面」の設定(「ホーム設定」P.71ページ)
- 「Enjoy録画一覧画面」の設定(「ホーム設定」P.71ページ)
- 「Enjoy録画一覧画面」の操作(P.45ページ)

お知らせ

- 画面は予告なく変更することがあります。
- おはようTOP画面の地域情報は地域設定(P.85ページ)の「郵便番号」に基づいて表示されます。

番組を見る

● テレビ放送を見る

テレビ放送を見る

いろいろなチャンネルの選びかた(選局)

お好み選局表から選ぶ

1 お好み選局 を押す

- 青、赤 ボタンを押すたびに、ページが切り換わります。



2 ▼▲◀▶で见たいチャンネルを選び、(決定) を押す

- 受信されている放送のみ表示されます。
- CATVのお好み選局は設定されていません。ご自由に設定し、ご活用ください。

■BSデジタル放送のボタン割り当て (工場出荷時)

番号	チャンネル	番号	チャンネル	番号	チャンネル	番号	チャンネル
1	101	4	141	7	171	10	200
2	102	5	151	8	181	11	211
3	103	6	161	9	191	12	222

- お好み選局の2、3ページ目にも割り当てがあります。
- 地上デジタル放送やCATVデジタル放送の設定内容は、ご加入のケーブルテレビ局により異なります。

3桁チャンネル番号を入力して選局する

1 3桁入力 を押す

2 1あ ~ 100 で3桁番号を入力する

例:「地上デジタル101」チャンネルを選ぶとき

10秒以内 10秒以内

- 数字ボタンを押して10秒以上経つと、押したボタンで(プリセット)選局されますのでご注意ください。
- 3桁入力時に同じチャンネル番号の放送が複数ある場合は、下図のような選択パネルを表示します。



▼▲で見たい放送を選んで、(決定) を押してください。

- ボタンを押して、10秒経つか、または (決定) を押すと、プリセットで選局できます。

番組の内容を見る

番組を見ているときに番組の内容を見ることができます。

1 番組 を押す

2 ▲▼で「番組内容」を選び、(決定) を押す

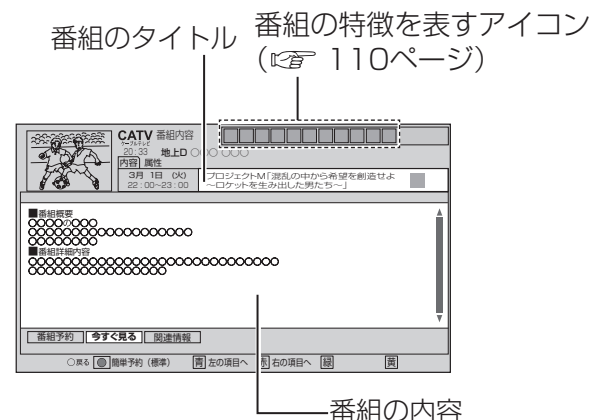

■アイコンで表示している番組の詳しい内容(属性)などを見たいとき

赤 ボタンを押す (青 で番組の内容に戻る)

裏番組から番組を選ぶ

今放送中の裏番組を子画面で確認し切り換えることができます。

1 裏番組 ボタンを押す

視聴中の番組(大画面) チャンネルリスト



- 緑 ボタン: 子画面と大画面を入換える
- 青 ボタン: 番組内容を表示する

2 ▲▼でチャンネルを選び、(決定) を押す

- ◀▶で放送を切り換えできます。

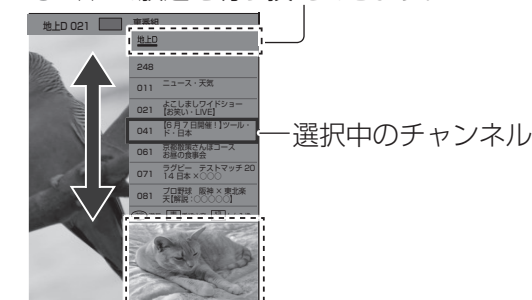

選択したチャンネルがテレビ全画面に表示されます。

- 設定中、(戻る) で1つ前の画面に戻ります。
- 設定後は、(元の画面) でテレビ放送の画面に戻します。

番組を見る

● テレビ放送を見る

テレビ放送を見る

多重音声放送(二重音声、マルチ音声)のとき

多重音声放送のときには、音声を切り換えることができます。

音声切換 ● 押すたびに音声切り換わります。

■ **二重音声** **主+副** (1つの音声に主音声と副音声が含まれる)

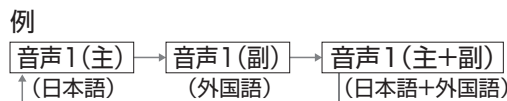

■ **マルチ音声** **信号** (複数の音声が含まれる)

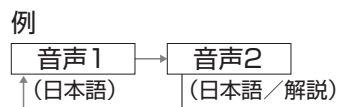

お知らせ

- 放送によっては、「主」で外国語、「副」で日本語の場合があります。
- 切り換えた音声有料の場合もあります。

番組のタイトルなどを表示する

番組を見ているときは…

画面表示 を押す

<例> 内蔵ハードディスクで番組を録画中
番組についての情報
(チャンネル名、タイトル、開始・終了時刻)
※次番組に切り替わる前には、下枠に次番組の情報が表示されます。

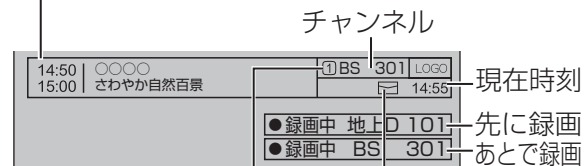

リモコンボタン **1** (1) ~ **12** (12) 未読メール表示 (それ以外の場合は空白) (74ページ)

しばらくして…



再度、画面表示 を押すと表示は消えます。

録画した番組を再生しているときは…

画面表示 を押す

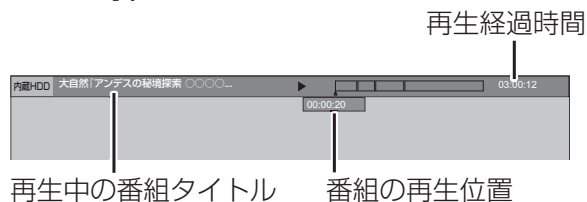

しばらくすると消えます。

- 設定中、 で1つ前の画面に戻ります。
- 設定後は、 (元の画面) でテレビ放送の画面に戻します。

有料番組を見る(ペイ・パー・ビュー)

- デジタル放送には、無料と有料のものがあります。有料チャンネルを見るには、ご加入のケーブルテレビ局との契約が必要です。
- ペイ・パー・ビュー(番組単位で購入できる)の番組を視聴、録画するには、ご加入のケーブルテレビ局とペイ・パー・ビューの契約と画面上での購入操作が必要です。
- LANケーブルでケーブルモデムなどとの接続が必要な場合があります。(78,80ページ)

2 ◀▶で項目を選び、 (決定) を押す



- 番組により、選べる項目が変わります。

購入する

番組を購入したことになり視聴できます。ただし、コピーガードのある番組は録画できません。

購入しない

番組を購入しません。

視聴購入

(料金を払うと視聴できるときのみ表示)
番組を購入したことになり視聴できます。ただし、コピーガードのある番組は録画できません。

録画購入

(料金を払うと録画できるときのみ表示)
番組を購入したことになり視聴および録画ができます。

確認画面が表示された場合は、表示内容を確認し操作してください。

1 ペイ・パー・ビューの番組を選局したとき (番組によっては、プレビュー*が表示される)

(決定) を押す

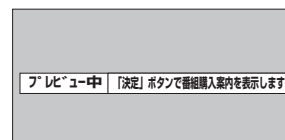

* プレビューとは、有料番組の購入前に、わずかな時間だけ視聴できるサービスです。

お知らせ

- **コピーガードについて**
デジタル放送には、録画できないようにしている(コピーガードのある)番組があります。その番組は正常に録画できません。コピーガードを解除できない番組は「録画購入」の項目が表示されません。
- 購入した番組の視聴中にも、他のチャンネルに切り換えることができます。ただし、購入操作が終了していると、実際には番組を視聴しなくても料金が請求されます。また、番組予約が実行された場合、視聴や録画をしなくても料金が請求されます。

番組を見る

● テレビ放送を見る

テレビ放送を見る

- 設定中、で1つ前の画面に戻ります。
- 設定後は、でテレビ放送の画面に戻します。

サブメニューを表示する

1 を押す

→現在の画面に関連したサブメニューが表示されます。

2 ▲▼で項目を選び、を押す

<例:番組視聴中のとき>

サブメニュー	
番組内容	— 15ページ
視聴制限一時解除	— 72、73ページ
受信状況	— 右記
枝番選局	— 14ページ
信号切換	— 右記
データ放送表示オフ	
画面モード切換	— 19ページ
スピーカー切換	— 101ページ
オフタイマー (残り15分)	— 下記

- 押す前の画面によってサブメニューの項目は変わります。

オフタイマー

3 ▲▼で時間を選び、を押す

画面モード切換	オフ
スピーカー切換	15分
オフタイマー	30分
	60分
	90分
	120分

- 電源が切れる3分前から「3分後」「2分後」「1分後」と点滅表示します。
- 残り時間を知りたいときは を押す。

データ放送表示オフ

データ放送を終了させることができます。

- で再度表示させることができます。
- を押すまでデータ放送は、起動されません。

信号切換

マルチビュー対応の放送*や1つの番組に複数の映像や音楽のある放送の場合に「信号切換」を選び、決定すると、切り換えができる信号の選択画面になります。

3 ▲▼で変更したい設定を選び、を押す

4 ▲▼で設定内容を選び、を押す

*マルチビューとは1チャンネルで主番組、副番組の複数映像が送られる放送のことです。例えば、野球放送の場合、主番組は通常の野球放送、副番組ではそれぞれのチームをメインにした野球放送が行われます。

お知らせ

- 信号切換で表示される設定項目は、番組によって変わります。
- 信号切換で切り換えた映像が有料の場合もあります。

受信状況

受信している信号の強さなどを表示します。

受信状況	
●●●●● 受信中	現在 88 最大 89

お知らせ

- 受信状況の表示は簡易表示であり、確認のめやすです。

サブメニューを表示する

画面モード切換(画面の黒帯を消す)

額縁表示の場合に、上下左右の黒帯を消して大きく表示します。

3 ▲▼で設定したい画面モードを選び、を押す

信号切換	
データ放送表示オフ	
画面モード切換	ノーマル
スピーカー切換	サイドカット
	ズーム

ノーマル

通常の出力

サイドカット

ワイド(16:9)放送の左右の黒帯を消して拡大表示します。黒帯が無い映像の場合、左右の映像がカットされますので、ご注意ください。



ズーム

ノーマル(4:3)放送の上下の黒帯を消して拡大表示します。(ノーマル放送以外では機能しません)黒帯が無い映像の場合、上下の映像がカットされますので、ご注意ください。



お知らせ

- 選局操作や電源を「切」「入」したり、「元の画面」ボタンを押したり、接続テレビ設定を変更すると、画面モード切換は「ノーマル」に戻ります。
- データ放送画面のときは画面モード切換は機能しません。
- このページで記載している画面イラストは動作の一例です。(接続するテレビやテレビ側の画面設定によっては動作が異なる場合があります)

番組表を使う

画面上にテレビ番組表を表示します。
(最大8日分:ご契約のケーブルテレビ局により異なります。)

番組を見ているときに… **番組表** を押す

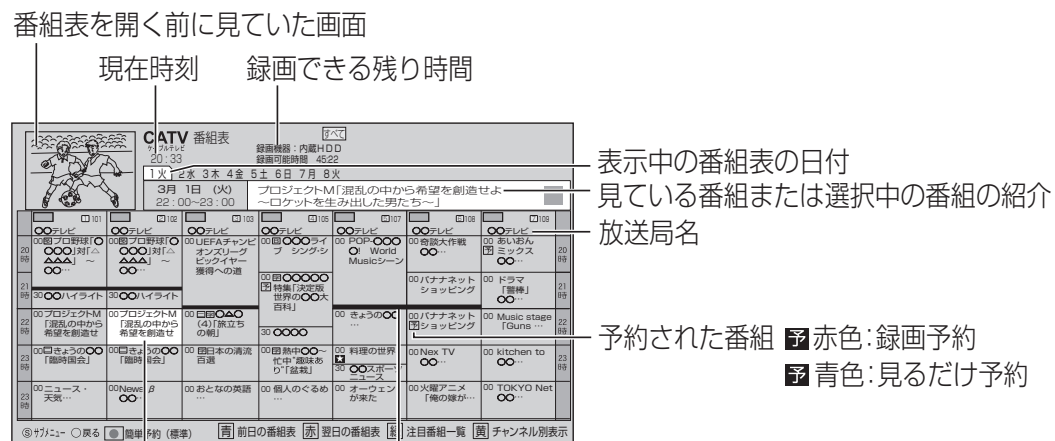

選択中の番組 (黄色表示)
視聴制限を設定した番組を選ぶと
暗証番号入力画面が表示されます。
(**24** 72、73ページ)

青線部分には、短い番組が存在します。
(カーソルを合わせると番組を表示します。)

●電源を入れた直後は番組表が表示されるまでに、約1分程度かかる場合があります。

今すぐ番組を見る

- ▲▼◀▶で見たい番組を選び、**決定** を押す
- ◀▶で「今すぐ見る」を選び、**決定** を押す

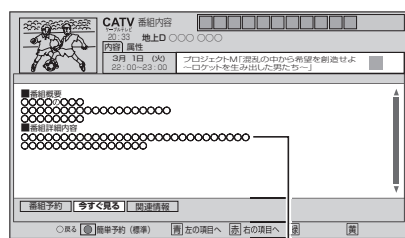

番組の内容を紹介

番組表の日時を変える

- 前日の番組表を表示する: **青** を押す
- 翌日の番組表を表示する: **赤** を押す

番組表の表示チャンネル数を変える

- 番組表を表示中に **サブメニュー** を押す
- ▲▼で「表示チャンネル数」を選び、**決定** を押す
- ▲▼で表示させたいチャンネル数を選び、**決定** を押す

表示内容を変える

- 番組表を表示中に **サブメニュー** を押す
- ▲▼で「表示内容」を選ぶ
- ◀▶で表示させたい表示内容を選び、**決定** を押す
表示内容については(選局対象 **24** 69ページ)

- 設定中、**戻る** で1つ前の画面に戻ります。
- 設定後は、**元の画面** でテレビ放送の画面に戻します。

番組表をチャンネル別に表示する

1つのチャンネルの番組表を最大8日分を表示します。

- 番組表を表示中に **黄** を押す

注目番組を探す

- 番組表を表示中に **緑** を押す
(番組の探しかたは **24** 24ページ)

視聴年齢制限のある番組を一時制限解除する

本機の「視聴可能年齢」(**24** 72、73ページ)の設定を超える視聴制限番組は表示されません。表示するためには以下の操作を行ってください。

- 視聴年齢制限のある番組は「…」と表示されます。
- 「…」と表示される番組でもケーブルテレビ局の運用により、選局できる場合があります。

- 番組表を表示中に **サブメニュー** を押す
- ▲▼で「視聴制限一時解除」を選び、**決定** を押す
- 暗証番号を入力する

番組データ取得する

- 番組表を表示中に **サブメニュー** を押す
- ▲▼で「番組データ取得」を選び、**決定** を押す

番組表をお使いになるために…

本機は電源を切っても、定期的に放送局からの番組情報などを更新しています。電源を切るときは、電源プラグをコンセントから抜かないで、本体またはリモコンの電源ボタンでお切りください。

お知らせ

- 地上デジタル放送の番組表について
受信可能な放送局で番組表が表示されない場合は、その局を選んで、決定ボタンを押すと表示されます。(数分かかることがあります。)
- 3桁入力ボタンを押して数字ボタンで3桁のチャンネル番号を入力すれば、指定したチャンネルが表示されます。

別の放送の番組表を表示する

- ◀▶を押す
→押すごとに表示する放送局が順番に移動していきます。
地上デジタル→BSデジタル→CATVデジタル
(ご契約のテレビ局により異なります。)

- 地上 BS CATV でも放送が切り換わります。

番組表から録画予約する(簡単予約)

- 番組表を表示中に **録画** を押す
(設定の詳細は **24** 30ページ)
- 録画** はリモコンのふたの中にあります。
(**24** 10ページ)

録画モードを変える

簡単予約での録画モードを設定します。

- 番組表を表示中に **サブメニュー** を押す
- ▲▼で「録画モード」を選ぶ
- ◀▶で録画モードを選び、**決定** を押す

- 「標準」、「4倍(自動変換)」、「8倍(自動変換)」

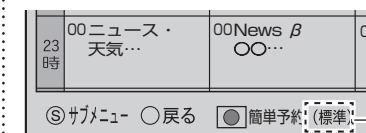

現在の録画モードの設定が表示されます。

番組を見る

● 番組表を使う

お好みの番組を探す

本機は、放送局から送られてきた情報によって番組を探します。
そのため、実際の放送に該当する項目(キーワードや人名など)が含まれている番組でも、番組検索の検索結果には表示されないことがあります。

1 番組を見ているときに **番組表** を押す

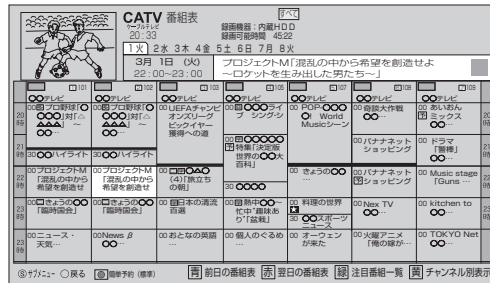

2 番組表を表示中に **サブメニュー** を押す

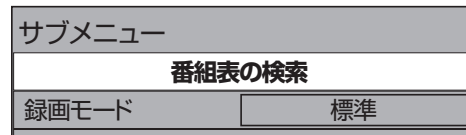

3 ▲▼で「番組表の検索」を選び、**決定** を押す

お知らせ

- アプリ一覧からでも各検索を行えます。
アプリを押し、「フリーワード検索」、「ジャンル検索」、「キーワード検索」、「人名検索」を選ぶ

番組をフリーワードで探す

番組情報(出演者も含む)を元にフリーワードで番組を検索します。

4 ▲▼で「フリーワード検索」を選び、**決定** を押す

フリーワード一覧が表示されます。
(フリーワードを登録してください。)

種別	検索する語句
フリーワード	

● カラーボタンで次の操作がおこなえます。

- 青 : 検索する
- 緑 : フリーワードを新規登録する
- 黄 : フリーワードを削除する

6 ^

ジャンル別に探す

映画やスポーツなどジャンル別で探します。
(項目は一定ではありません)

4 ▲▼で「ジャンル検索」を選び、**決定** を押す

5 ▼でメインジャンルを選んだあと、▼でサブジャンルを選び、**決定** を押す

→条件に合った当日の全番組を表示します。

メインジャンル	サブジャンル
映画	すべて
ドラマ	スポーツニュース
スポーツ	野球
音楽	サッカー
バラエティ	ゴルフ
情報/ワイドショー	テニス
ニュース/報道	バスケットボール
アニメ/特撮	ラグビー/アメフト
ドキュメンタリー/教養	その他競技
劇場/公演	
趣味/教育	
福祉	

6 ^

- 設定中、**戻る** で1つ前の画面に戻ります。
- 設定後は、**元の画面** でテレビ放送の画面に戻します。

キーワードで探す

4 ▲▼で「キーワード検索」を選び、**決定** を押す

5 カテゴリーを選んだあと、キーワードを選び、**決定** を押す

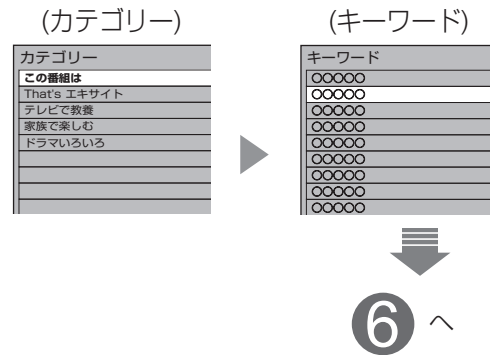

6 ^

人名で探す

4 ▲▼で「人名検索」を選び、**決定** を押す

5 ▲▼でカテゴリー、読みの最初、名前の順に選び、**決定** を押す

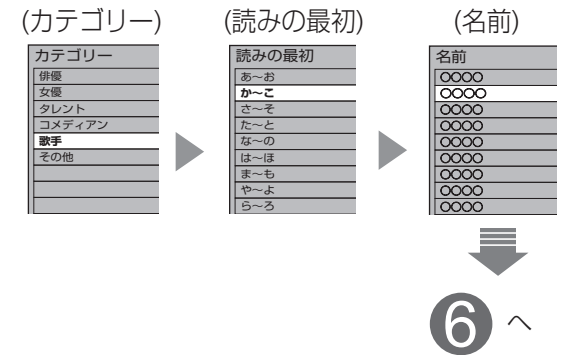

6 ^

検索結果が表示されたら

6 ▲▼で番組を選び、**決定** を押す

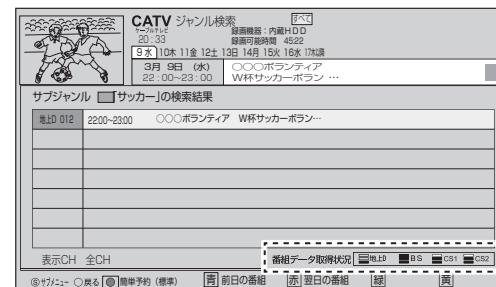

例:ジャンル検索の結果

選んだ番組の内容を表示



番組を録画したいとき (32ページ)
番組を見たいとき

- 別の日の番組を探すときは
 青 : 前日の番組を表示する
 赤 : 翌日の番組を表示する
- 録画予約するときには (32ページ)
 録画 : 簡単予約
- 検索結果は、各放送の番組データの取得状況によって変わります。
(番組データ取得のしかたは 21ページ)
- サブメニューボタンを押すと、「表示内容」と「表示CH」で表示させる範囲を変更できます。
- サブメニューボタンを押すと、「録画モード」で簡単予約の録画モードを変更できます。

番組を見る

● お好みの番組を探す

お好みの番組を探す

- 設定中、 で1つ前の画面に戻ります。
- 設定後は、 でテレビ放送の画面に戻します。

注目番組で探す

放送局からの情報を元に、Gガイドが提供する番組情報を表示します。

1 番組を見ているときに を押す

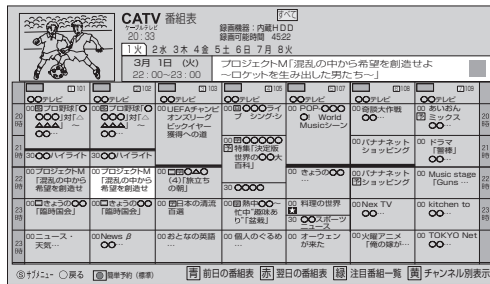

2 を押す

注目番組が表示されます。

「注目番組一覧表」は以下のどちらかを表示します
(リスト形式表示)

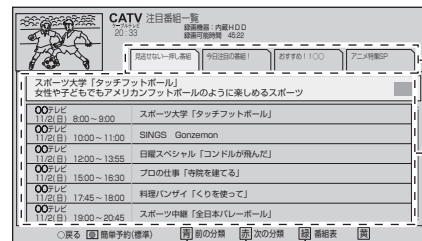

(サムネイル形式表示)

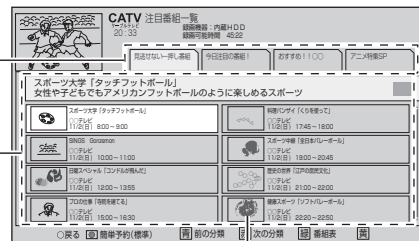

カテゴリ
(分類)

番組表

番組の静止画が
表示されます

: 番組表へ

: 次の分類

: 前の分類

3 で番組を選び、 を押すと番組の詳細が表示されます

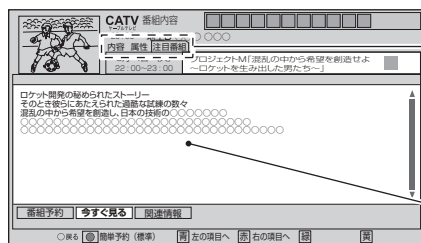

番組の詳しい内容を見たいとき

: 左の項目へ

: 右の項目へ

番組の詳細

データ放送を見る

■データ放送の番組では…

お住まいの地域の天気予報やテレビ放送やラジオ放送に連動した情報[※]を閲覧したり、視聴者参加番組、ショッピング、チケット購入などの双方向(インタラクティブ)サービスを利用することができます。

※テレビやラジオの番組によっては、連動した情報がない場合があります。



デジタル放送を見ているときに…

1 を押す

- データ放送を行っていない番組もあります。
- 情報が多いときは、表示に時間がかかります。

2 で見たい項目を選び、 を押す

- 番組によりカラーボタンなどを使った専用の選択画面や数字入力画面が表示されます。その指示に従ってください。

■テレビ放送に戻るとき

データ を押す

お知らせ

- データ放送のみを行う専用チャンネルがあります。(通常の選局操作でご覧になれます。)

データ放送のある番組が確認するとき

デジタル放送を見ているときに…

1 を押す

2 で番組を選び、 を押す

- 下記のアイコンが表示された番組はデータ放送があります。
(110ページ)
(アイコンが表示されない番組もあります)

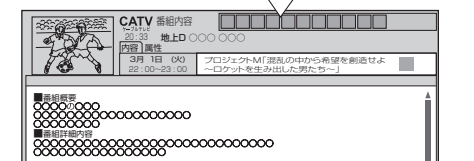

3 を押す

→テレビ放送に戻ります。

ハイブリッドキャストについて

本機はデータ放送の「ハイブリッドキャスト」に対応しています。本機をインターネットに接続し、「ハイブリッドキャスト」の設定を「オン」(70ページ)にするとご利用できます。

ハイブリッドキャスト対応の番組視聴中に を押すと、ハイブリッドキャストを起動します。

ハイブリッドキャストの放送連携サービスについて

スマートフォン・タブレットにCATV Hybridcast Player (アプリ)をインストールしてください。本機が接続されているネットワークに無線LAN接続することで、スマートフォン・タブレットでハイブリッドキャストの放送連携サービスをお楽しみいただけます。

- 詳しくは、下記サポートサイトでご確認ください。

【Android端末】	【iOS端末】
https://biz.panasonic.com/jp-ja/products-services_catv-support_catvhybridcastplayer_android	https://biz.panasonic.com/jp-ja/products-services_catv-support_catvhybridcastplayer_ios

番組を見る

● データ放送を見る
● お好みの番組を探す

USBハードディスクの接続

本機とUSBハードディスクを直接接続する

本機とUSBハードディスクをUSBケーブル1本で直接接続して録画・再生する場合の接続方法です。

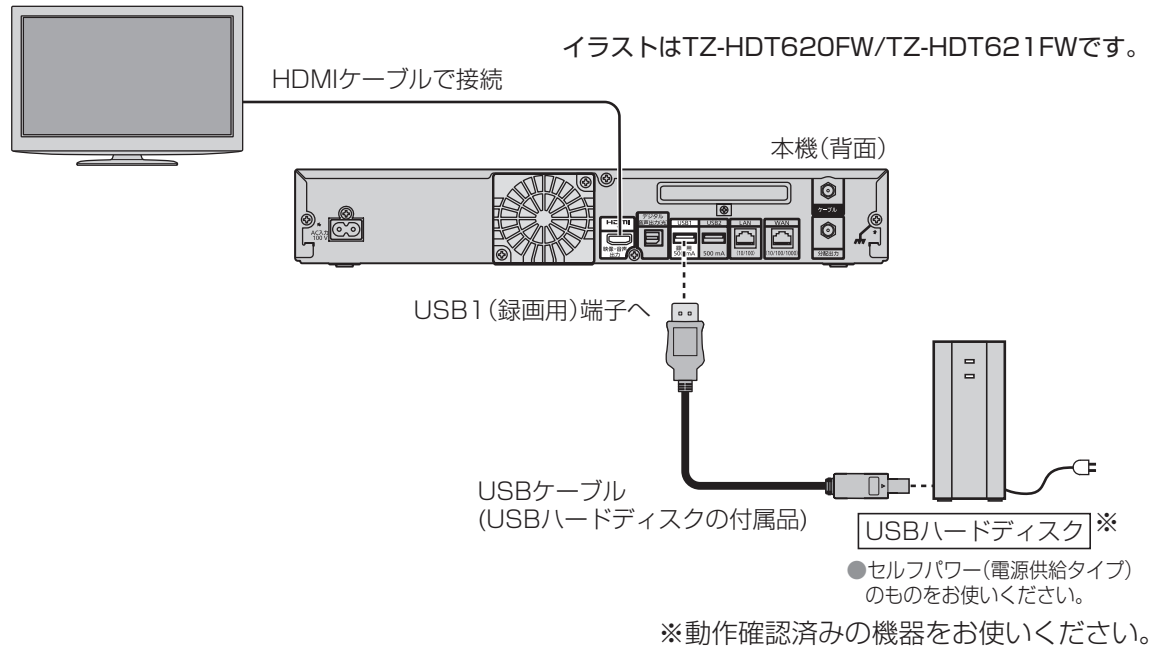

- 当社で動作確認したUSBハードディスクの最新情報は、下記サポートサイトでご確認ください。
https://biz.panasonic.com/jp-ja/products-services_catv-support_usb-hddlist (2022年3月現在)
- 録画用USBハードディスクは、必ずUSB1 (録画用)端子に接続してください。



録画内容の補償に関する免責事項について

本機の故障、誤動作、接続機器の不具合あるいは受信障害や停電などの原因により、正常に録画ができなかった場合の内容の補償、録画した内容(データ)の損失、および直接・間接の損害に対して、当社は一切の責任を負いません。また、本機を交換した場合等においても同様です。あらかじめご了承ください。

お知らせ

<USBハードディスクの動作について>

- 録画用として使用できるUSBハードディスクは、セルフパワー(電源供給タイプ)で動作する機器のみです。(動作確認済みの機器をご使用ください。)
- 本機に初めて接続するUSBハードディスクは、機器登録が必要です。(☞ 28ページ) 最大8台まで登録できます。
- 本機でUSBハードディスクに録画した番組は、本機でしか再生できません。他の録画機器(同じ品番の同型機種を含む)やテレビ、パソコンなどに接続して再生することはできません。他の録画機器でUSBハードディスクに録画した番組は再生できません。

<USBハードディスクのご注意>

- USBハードディスクを本機に接続して録画・再生用として登録すると、本機専用のハードディスクとしてフォーマット(初期化)されます。それまでUSBハードディスク内に録画していたデータはすべて消去されます。(☞ 28ページ)
- 本機でお使いいただくUSBハードディスクは本機専用として使用してください。本機専用で使用中のUSBハードディスクを、他の機器で使用すると、再フォーマットが必要になり、録画した番組や保存していたデータがすべて削除されます。(☞ 28ページ)
- 登録を一度解除したUSBハードディスクを録画用として再使用する場合は、もう一度登録・フォーマットが必要です。録画していた番組はすべて消去されます。(☞ 28、29ページ)
- USB端子には、本機に対応していない機器を接続しないでください。
- USBハードディスクは、USBケーブルが届く範囲で、安定した水平な場所に設置してください。
- USB端子からUSBハードディスクを外すときは、必ずメニュー操作で取り外せる状態にしてから行ってください。(☞ 28ページ)
- USBハードディスクへの録画は、録画モードの設定にかかわらず、すべて一度「標準」の録画モードで録画された後で設定した録画モードに変換されます。「標準」以外の録画モードで番組を録画する場合は、「標準」で録画する場合よりも一時的に大きな録画時間の空きが必要になりますので、ご注意ください。
- 録画中にUSBハードディスクの空き容量がなくなると、録画を停止します。停止する直前までの番組は録画されます。新たに録画する場合は、不要な録画番組を削除し、録画できる時間を確保してから録画してください。
- 起動時にUSBハードディスクを接続している場合や、USBハードディスクを切り換えた場合(☞ 44ページ)は、USBハードディスクの認識に時間がかかることがあります。
- 録画した番組の数が多い場合、録画一覧画面の表示に時間がかかることがあります。
- USBハードディスクが休止中の場合は、録画・再生の立ち上がり動作に時間がかかります。(録画・再生の立ち上がり動作を早くする→「USB HDD機能待機」を「する」にする ☞ 29ページ)
- USBハードディスクの動作中は、USBケーブルを抜いたり、本機の電源を切ったりしないでください。録画できない、録画した内容が消える、USBハードディスクの不具合などが発生します。USBハードディスクの取扱説明書も合わせてご覧ください。
- 接続した機器の組み合わせまたは、機器の操作や性能などから生じた損害に関して、当社は一切責任を負いません。

USBハードディスクの設定

機器登録する(番組録画・再生用)

本機に初めて接続するUSBハードディスクは、録画用として機器登録が必要です。未登録のUSBハードディスクが接続された場合、登録確認画面が表示されます。

- 1 確認画面の内容を確認し、**◀**で「はい」を選び、**(決定)**を押す

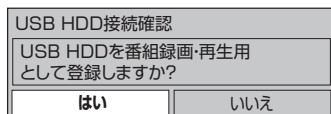

- 2 確認画面が2回表示され、**◀**で「はい」を選び、**(決定)**を押す

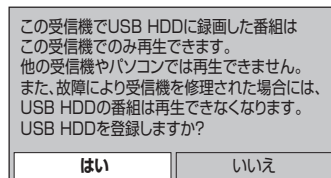

◀で「はい」を選び、**(決定)**を押す

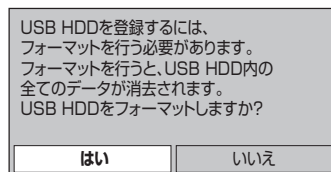

◀で「はい」を選び、**(決定)**を押す

フォーマットが始まります。

- 3 表示名を変える場合、**◀**で「はい」を選び、**(決定)**を押す

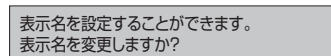

- 4 表示名を入力し、**(決定)**を押す

●表示名を変える(☞ 29ページ)

機器登録終了です

操作するリモコンのボタン位置 (☞ 11ページ)

- 1 **ENTER**を押す
- 2 **▼▲**で「設定メニュー」を選び、**(決定)**を押す
- 3 **▼▲**で「接続機器関連設定」を選び、**(決定)**を押す

- 4 **▲▼**で「USB機器一覧」を選び、**(決定)**を押す
「モード」欄に「未登録」になっているUSBハードディスクを選び、**(決定)**を押すと機器登録が実行されます。(☞ 左記)

機種	接続	モデル名	表示名	モード	録画可能時間
1	接続	○○○USB-HDD	USB HDD 1	登録	12:34
2	接続	Pana USB-HDD	USB HDD 2	未登録	22:11

「接続」欄が「接続」、「モード」欄が「登録」になっているUSBハードディスクに録画できます。

お知らせ

- 登録できるUSBハードディスクは8台までです。すでに8台機器登録されている場合は、いずれかの登録を削除してください。

取り外す

本機からUSBハードディスクを取り外すときにを行います。

- 1 **▲▼**で取り外すUSBハードディスクを選び、**青**を押す

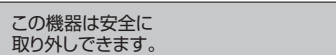

- 上記の画面が表示されてから取り外してください。

- 設定中、**戻る**で1つ前の画面に戻ります。
- 設定後は、**元の画面**でテレビ放送の画面に戻します。

USBハードディスクの起動設定

USBハードディスクの録画・再生の立ち上がり動作を早くする機能待機状態にします。

- 4 **▼▲**で「USB HDD機能待機」を選び、**(決定)**を押す
▲▼で「する」を選び、**(決定)**を押す

USB機器一覧	する
USB HDD機能待機	しない
デジタル音声出力	PCM

- 「する」録画・再生の立ち上がり動作を早くする
- 「しない」(工場出荷時) USBハードディスクまたは、内蔵ハードディスクを10分以上操作しなかったときに、休止状態になる
- USBハードディスクの操作をすると休止状態は解除されますが、復帰に時間がかかります。

表示名を変える

USBハードディスクの表示名を変えます。

- 4 **▲▼**で「USB機器一覧」を選び、**(決定)**を押す
- 5 **▲▼**で表示名を変えるUSBハードディスクを選び、**緑**を押す
- 6 表示名を変更して、**(決定)**を押す

●文字を入力する(☞ 65ページ)

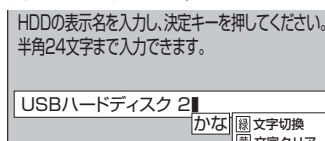

●全角文字のときは入力できる文字数が制限されます。

詳細情報を表示する

USBハードディスクの詳細情報を表示します。

- 4 **▲▼**で「USB機器一覧」を選び、**(決定)**を押す
- 5 **▲▼**で詳細情報を表示させるUSBハードディスクを選び、**赤**を押す

機器詳細情報	
メーカー名	: ○○○○○○
モデル名	: ○○○○○○
表示名	: USB HDD2
容量	: ○○○ GB
空き容量	: ○○○ GB

機器登録を削除する

USBハードディスクの機器登録を削除します。

登録削除したUSBハードディスクにこれまで録画した番組は再生ができなくなります。

- 4 **▲▼**で「USB機器一覧」を選び、**(決定)**を押す
- 5 **▲▼**で機器登録削除するUSBハードディスクを選び、**黄**を押す
- 6 確認画面が2回表示され、「はい」を選び、**(決定)**を押す

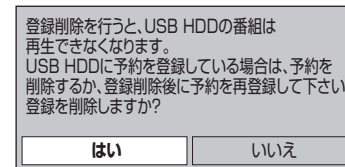

◀で「はい」を選び、**(決定)**を押す

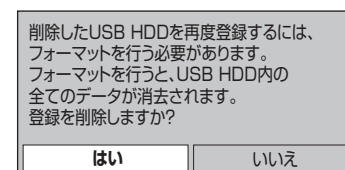

◀で「はい」を選び、**(決定)**を押す

機器登録削除完了です。

録画予約時のまとめ番組設定をする

時間指定予約で繰り返し録画する番組を自動的にまとめ番組として録画できます。

- 「まとめ番組設定」を「する」に設定すると、録画予約時にシリーズ物の番組や同時帯に録画した番組がひとつにまとめられ検索しやすくなります。

(設定の詳細は☞ 68ページ)

見ている番組を録画する(即時録画)

録画する

見ている番組を即時録画できます。

録画
● を押す

→ 録画がスタートして本体前面表示窓の「録画」が点灯表示します。

● **あらかじめ録画ボタン設定**([P.68](#))を「番組終了まで」にしておくと番組終了後、自動的に録画を停止します。

● **内蔵ハードディスクに録画モード「標準」**で録画されます。

● 現在放送中の他の番組を録画するときは、録画したい番組を選んで録画ボタンを押してください。

● 録画
● はリモコンのふたの中にあります。
([P.10](#))

2番組を同時に録画する

今放送中の2つの番組を同時に録画できます。

1 **↑** または、**1** ~ **12** で

録画したい番組を選ぶ

2 録画
● を押す

→ 録画がスタートして本体前面表示部の「録画」が点灯表示します。

3 手順1、2を繰り返して、2つ目の番組を選ぶ

お知らせ

- 録画しながら、すでに録画した番組や録画中の番組を再生することができます。(P.40)
- 録画番組を再生中に録画を停止する場合は、再生を停止してから録画を停止してください。
- 電源「切」状態のとき実行中の録画を停止する場合は、「電源」ボタンを押して電源を入れてから停止操作してください。
- 録画中は電源「切」にしても録画は継続します。
- 即時録画は予約一覧に表示されません。
- ペイ・パー・ビュー(PPV)の番組で、録画できない場合があります。
- ハードディスクが休止中の場合は、録画・再生の立ち上がり動作に時間がかかります。
- ハードディスク1台に、最大3000の番組が録画できます。
- USBハードディスクとLAN録画では即時録画はできません。
- 録画を停止した場合、停止した時点までの番組は保存されます。
- 長時間連続して録画すると、8時間ごとの番組に分割し保存されます。

録画を停止する

1 停止
■ を押す

2 ◀で「はい」を選び、(決定) を押す

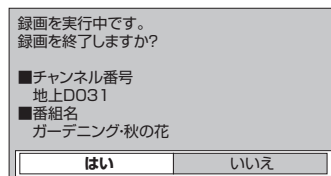

複数の番組を録画している場合

1 停止
■ を押す

2 ▼▲で停止する番組を選び、(決定) を押す

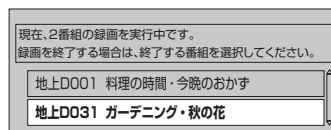

3 ◀で「はい」を選び、(決定) を押す

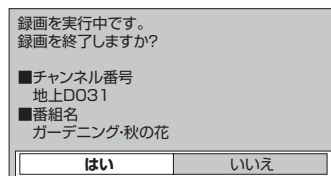

録画予約する

内蔵ハードディスク録画

LAN録画

USBハードディスク録画

録画予約は次の方法で録画することができます。

- ・内蔵ハードディスク録画
- ・USBハードディスク録画
- ・LAN録画

※内蔵ハードディスクおよびUSBハードディスクの録画モードは、「標準」「4倍(自動変換)」「8倍(自動変換)」に設定できます。(「録画時間のめやす」[P.127](#))

(LAN録画の場合、録画モードは「標準」になります。
SD画質の番組を録画する場合、録画モードを「4倍(自動変換)」「8倍(自動変換)」に設定しても
実際の録画は「標準」になります。)

※2番組同時に録画できます。

(内蔵ハードディスク録画×2番組、USBハードディスク録画×2番組、
内蔵ハードディスク録画+USBハードディスク録画、
内蔵ハードディスク録画+LAN録画、USBハードディスク録画+LAN録画)

録画予約の前に

録画予約時のご注意

- 番組がデジタルコピー禁止(コピーネバー)の場合は、録画予約できますが録画されません。録画予約実行時に本体前面表示窓の「録画」が点灯表示されていても録画されていません。
- 視聴可能年齢を設定している場合、制限を超える番組を録画予約する時に、暗証番号入力画面が表示されます。暗証番号を入力しないと録画が実行されない場合があります。(P.72、73)
- ペイ・パー・ビュー(PPV)の番組を録画するときは、表示画面に従って操作してください。
- ペイ・パー・ビュー(PPV)の番組を予約し、録画に失敗しても購入代金は徴収される場合があります。
- 録画できる残り時間を確認してください。録画できる残り時間が十分でない場合は録画一覧画面で不要な番組を消去してください。(P.42)
- LAN録画使用前に本機と外部録画機器をネットワーク接続して、両方で初期設定が必要です。(接続は「ネットワークへの接続」[P.78~81](#))
(本機の設定は「ネットワーク関連設定」[P.90~94](#))
外部録画機器側の設定操作については、外部録画機器の取扱説明書を参照ください。
- 放送時間が連続している2つの番組をLAN録画で予約した場合、次の予約番組の録画準備のため、前の録画番組の最後が数十秒切れず。
- 外部録画機器の仕様によりLAN録画できない場合があります。
LAN録画に対応しているかどうか確認してください。(P.47)
- 内蔵ハードディスクとUSBハードディスクへの録画は、録画モードの設定にかかわらず、すべて一度「標準」の録画モードで録画された後で設定した録画モードに変換されます。変換前の録画番組は、録画モード変換一覧で確認することができます。(P.43)
- 「標準」以外の録画モードで番組を録画する場合は、「標準」で録画する場合よりも一時的に大きな録画時間の空きが必要になりますので、ご注意ください。

録画中のご注意

- 内蔵ハードディスクまたはUSBハードディスクに録画中、空き容量が十分でない場合に、録画番組の自動消去機能(古い録画番組から自動的に消去して録画する)を有効にすると、プロテクト(上書き禁止)がされていない録画番組は自動的に消去されることがあります。
- 同じ番組を2つ録画予約する場合は、2つ目の予約は日時を指定して録画予約(P.33)してください。(同じ番組を番組表から2回録画予約できません。)

お知らせ

- 予約は「見るだけ予約」と「録画予約」合わせて64件までです。
- LAN録画を実行する場合は、有線LANでのネットワーク接続でご使用ください。無線LANまたはPLCでのネットワーク接続では、LAN録画が正常に実行されない場合があります。
- 8時間を越える番組を録画予約実行した場合、8時間ごとの番組に分割し保存されます。

録画・再生

● 録画予約する
● 見ている番組を録画する(即時録画)

録画予約する

- 設定中、で1つ前の画面に戻ります。
- 設定後は、でテレビ放送の画面に戻します。

番組表から録画予約する

簡単予約する

- 1 を押す
 - 2 で番組表から、録画したい番組を選び、 を押す
→録画予約が完了です。
- 内蔵ハードディスクに録画されます。録画モードは設定できます。(P.21ページ)
 - 視聴制限の番組で暗証番号入力画面が表示された場合は、暗証番号を入力してください。(P.72、73ページ)

<番組表>

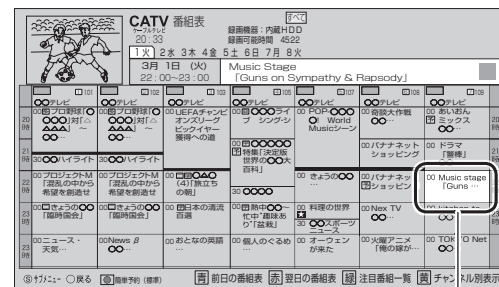

例: 選んでいる番組が黄色になる

お知らせ

- 内蔵ハードディスクへの録画は、録画モードの設定にかかわらず、すべて一度「標準」の録画モードで録画された後で設定した録画モードに変換されます。変換前の録画番組は、録画モード変換一覧で確認することができます。(P.43ページ)

番組の内容を確認してから録画予約する

- 1 を押す
 - 2 で番組表から、録画したい番組を選び、 を押す
→番組内容と選択ボタンが表示されます。
- 放送中の番組のとき
 - 放送予定の番組のとき
- 3 で「番組予約」を選び、 を押す
 - 4 で「予約する」を選び、 を押す

■毎週予約するとき
「毎週予約する」を選び、 を押す

■詳細な設定を行って予約するとき
→「録画予約の詳細設定」
(P.36ページ)

お知らせ

- 番組の放送時間が変更(3時間までの開始遅れ、番組の延長)になったときは番組に追従して録画します。時間指定予約(P.33ページ)のときは、番組追従は行いません。

見るだけ予約する

見たい番組を予約します。

- 1 左ページ手順④のとき
▼で「詳細設定」を選び、 を押す
 - 2 ▼▲で「予約方式」を選び、 で「見るだけ」を選ぶ
 - 3 ▲で「予約を登録する」を選び、 を押す
- 毎週予約するとき
「毎週予約する」を選び、 を押す
→「毎週予約の設定」(P.36ページ)

お知らせ

- 電源を「切」にしている場合、「見るだけ予約」は無効になります。

日時を指定して録画予約する

- 1 を押す
- 2 で「時間指定予約」を選び、 を押す
- 3 ▼▲で項目を選び、 で設定する

時間指定予約		〇〇TV	
録画日	2月16日(火)	①	
毎週予約設定	しない	②	
予約方式	見るだけ	録画	③
放送種別/チャンネル	BS 200		④
開始時刻	2月16日 20:00		⑤
終了時刻	2月16日 21:00		⑥
録画機器	内蔵HDD		⑦
録画モード	標準		⑧
録画番組のプロテクト	する	しない	

- ① 曜日/日を選ぶ
 - ② 毎週予約を選ぶ(を押す)
(「毎週予約の設定」P.36ページ)
● 毎日・毎週などの連続予約
 ↔ ...
↓
 ↔ ↔
 - 自動更新の設定
自動更新を「入」にすると、前回録画した同じ番組を消去して録画します。
 - ③ 「見るだけ」か「録画」を選ぶ
 - ④ 放送種別/チャンネルを選ぶ
 - ⑤ 開始・終了時刻を選ぶ
 - ⑥ 録画機器を選ぶ
「内蔵HDD」、「USB HDDの機器名」、「LAN録画対応機器名」
 - ⑦ 録画モードを選ぶ
(「録画時間のめやす」P.127ページ)
「標準」、「4倍(自動変換)」、「8倍(自動変換)」
 - ⑧ 録画番組のプロテクト
● 録画番組のプロテクト設定については「録画番組のプロテクト」(P.37ページ)をご覧ください。
- 4 ▼で「予約する」を選び、 を押す
 - 確認画面(またはエラー画面)が出た場合には、表示内容を確認し操作してください。
 - 暗証番号入力画面が表示された場合は暗証番号を入力してください。(P.72、73ページ)

お知らせ

- 録画予約の確認、変更、取り消し (P.38ページ)
- 番組表を使って毎週予約した番組で、予約した番組と同じ名前の番組が見つけれず予約を実行した場合、正常に録画予約されないことがあります。
- 毎週予約では、次回以降の予約が重複している場合があります。予約一覧で確認してください。(P.38ページ)

録画予約する

- 設定中、で1つ前の画面に戻ります。
- 設定後は、でテレビ放送の画面に戻します。

フリーワード録画機能で録画予約する

番組情報(出演者も含む)を元にフリーワードで登録した番組を自動で予約録画します。

1 を押す

2 ▲▼◀▶で「フリーワード録画」を選び、を押す

フリーワード録画	録画モード	放送種別	番組数
1 ワールドカップ	標準	全CH	3
2 食べ歩き	4倍	全CH	8
3 未登録			
4 未登録			
5 未登録			
6 未登録			

- 6件まで登録できます。

3 ▲▼で項目を選び、または を押す

- 登録済みの項目を選び、を押した場合は、フリーワードで録画した番組を録画一覧で表示します。(録画一覧 40 ページ)

フリーワード録画設定	
フリーワード	
録画ネットワーク	全CH
録画モード	標準

4 ▲▼で「フリーワード」を選び、を押す

5 表示名を変更して、を押す

- 文字を入力する (65 ページ)

フリーワードを入力し、決定キーを押してください。
全角で 15 文字まで入力できます。

かな 文字切換
文字クリア

6 ▲▼で「録画ネットワーク」を選び、を押す

- ▲▼で放送を選び、を押す

フリーワード録画設定	全CH
フリーワード	地上D
録画ネットワーク	BS
録画モード	CS1
	CS2

7 ▲▼で「録画モード」を選び、を押す

- ▲▼で録画モードを選び、を押す
- 「標準」「4倍」「8倍」

フリーワード録画設定	
フリーワード	
録画ネットワーク	標準
録画モード	4倍
	8倍

自動消去設定をする

フリーワード録画された録画番組を自動的に消去する期間を設定します。

左記の手順 ③ のとき を押す

を押し、▲▼で自動消去期間を選び、を押す

- 「自動消去しない」「10日後に自動消去する」「20日後に自動消去する」

自動消去設定	
自動消去	自動消去しない
	10日後に自動消去する
	20日後に自動消去する

- 「10日後に自動消去する」「20日後に自動消去する」の設定で録画した番組を自動消去したくない場合は、録画番組にプロテクト設定 (42 ページ) をしてください。

フリーワード消去

左記の手順 ③ のとき を押す

◀▶で「はい」を選び、を押す

フリーワード消去

フリーワードを消去してフリーワード録画を停止します。
フリーワードを消去しますか?

はい いいえ

フリーワード設定による録画動作について

■フリーワードをスペースで区切って設定した場合の動作

スペースを含む一つのフリーワードとして一致するものを検索して予約します。スペースで区切られた語句のいずれかを満たす番組を予約録画しません。また、スペースで区切られた語句の全てを満たす番組を予約録画しません。

■複数のフリーワード録画に同じ番組が該当する場合の動作

録画されるのは1番組のみです。

その録画番組は、フリーワード名ごとの複数のまとめ番組でそれぞれ表示されます。また、その番組をいずれかのまとめ番組内で削除すると、各フリーワード名ごとの複数のまとめ番組内からも削除されます。

お知らせ

- 内蔵ハードディスクに録画されます。
- フリーワード録画されたものは、フリーワード名でまとめ番組にまとめられます。
- すでに予約されている番組はフリーワード録画での録画予約はされません。
- フリーワード録画で予約された後に、操作による予約がされた場合は予約が重複します。予約が重複している場合、開始時刻が早いほうが優先されます。
- フリーワード録画で登録される予約は、64件までです。番組情報の取得やフリーワード設定により、ご希望の番組が録画されない場合があります。

録画予約の詳細設定

- 設定中、で1つ前の画面に戻ります。
- 設定後は、でテレビ放送の画面に戻します。

録画機器の設定

1 32ページ「番組表から録画予約する」
手順④で「詳細設定」を選び、
を押す

2 ▼▲で「録画機器」を選び、◀▶で
録画する機器を選ぶ



※録画モード/残量
選択した「録画機器」により表示が変わります
・「録画機器」にLAN録画機器を選択すると、
録画可能時間のめやす(残量)を表示します。

●設定できないとき

(USBハードディスク)

- ・USBハードディスクと本機が正常に接続されているかご確認ください。(P.26ページ)
- ・USBハードディスクが事前に機器登録されているかご確認ください。(P.28ページ)
- ・USBハードディスクの電源が入っているかご確認ください。

(LAN録画)

- ・対応録画機器と本機が正常にネットワーク接続されているかご確認ください。(P.78~81ページ)
- ・本機と対応録画機器が正しくネットワーク設定がされているかご確認ください。(P.90~94ページ)
- ・対応録画機器の電源が入っているかご確認ください。
- ・対応録画機器の仕様によりLAN録画できない場合があります。
LAN録画に対応しているかどうか確認してください。(P.47ページ)

3 ▼▲で「録画モード」を選び、◀▶で
録画モードを選ぶ

(「録画時間のめやす」P.127ページ)

- ・標準
- ・4倍(自動変換)
- ・8倍(自動変換)

4 ▲で「予約を登録する」を選び、
を押す

毎週予約の設定

毎週予約を設定すると、次回以降の放送を番組表データ(番組開始時刻や番組タイトル、チャンネルなど)から検索し自動的に予約設定します。(検索する曜日も個別に設定できます。)

1 32ページ「番組表から録画予約する」
手順④で「詳細設定」を選び、
を押す

2 ▼▲で「毎週予約設定」を選び、
を押す



3 ▼▲で「毎週予約」または各曜日を
選び、◀▶で設定する

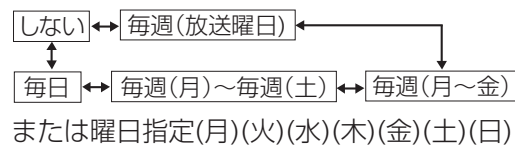
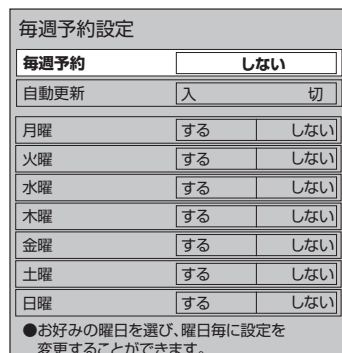

■自動更新の設定

▼▲で「自動更新」を選び、
◀▶で設定する

自動更新を「入」にすると、前回録画した
同じ番組を消去して録画します。

お知らせ

- 予約した番組と同じ名前の番組が見つられずに予約を実行した場合、正常に録画予約されないことがあります。
- 1つの「毎週予約」からは、1日に1回だけ同じ時間帯の番組が予約設定されます。(同じ番組が1日に複数回放送される場合でも、1回だけ予約設定します)

録画番組のプロテクト

録画番組のプロテクト設定ができます。「する」に設定すると、「録画番組の自動消去」「自動更新」(時間指定予約、毎週予約)で上書きがされません。工場出荷時は「しない」に設定されています。

1 32ページ「番組表から録画予約する」
手順④で「詳細設定」を選び、
を押す

2 ▼▲で「録画番組のプロテクト」を
選び、◀▶で設定する

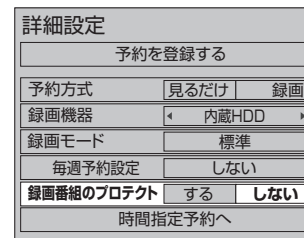

3 ▼▲で「予約を登録する」を選び、
を押す

録画予約の確認・変更・取り消し

- 設定中、で1つ前の画面に戻ります。
- 設定後は、でテレビ放送の画面に戻します。

1 を押す
 ※アプリ一覧(画面 60ページ)で「予約一覧」を選んで、を押しても予約一覧を表示します。

2 ▼▲で確認・変更・取り消したい番組を選び、を押す
 予約の状態をアイコン表示(詳しくは画面 111ページ)

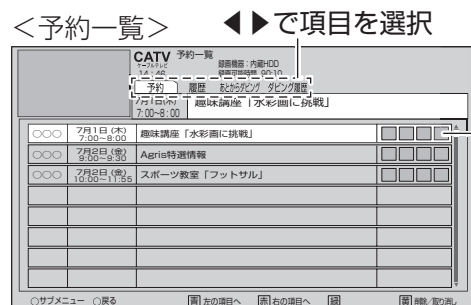

- 青 : 左の項目へ
 赤 : 右の項目へ
 黄 : 予約の取り消し

● 実行前の予約、フリーワード録画での予約と実行済みの予約が、それぞれ64件まで表示されます。

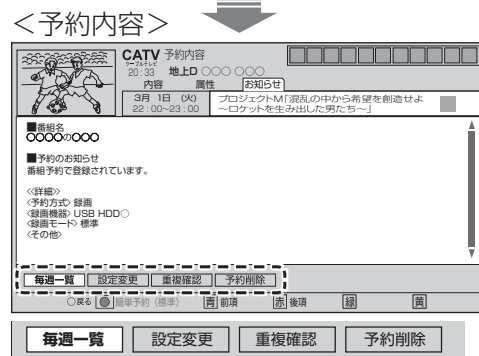

例：予約が実行前を選んだとき

予約内容の確認や変更のとき

- 3** ▶で「設定変更」を選び、を押す
4 設定内容を確認する
5 設定を変更するときは、設定を変更して、▼▲で「修正を反映する」を選び、を押す

予約した番組を取り消すとき

- 3** ▶で「予約削除」を選び、を押す
 ● (予約が実行中を選んだときは、「取り消し」と表示されます。)

お知らせ

- 予約一覧表で取り消したい番組を選び、ボタンを押して取り消すこともできます。

毎週一覧の確認や変更のとき

- 3** ▶で「毎週一覧」を選び、を押す
4 設定内容を確認する
 設定を変更するときは、▼▲で変更したい予約を選び、を押す

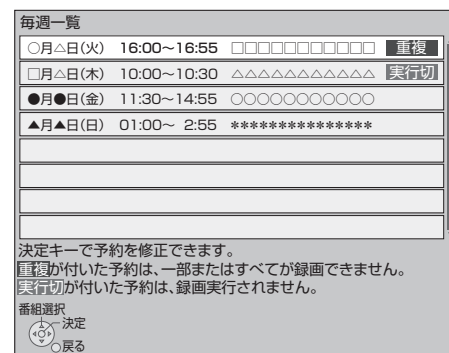

- 重複** : 他の予約と重なっている場合(一部または全て録画できません)
実行切 : 毎週予約が「切」になっている場合(録画実行されません)

- 5** ▼▲で「予約実行」を選び、◀▶で設定する

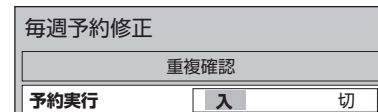

- 「入」毎週予約の録画予約実行を「入」にする
- 「切」毎週予約の録画予約実行を「切」にする
- 予約が重複している場合は重複確認ができます。
 ▼▲で「重複確認」を選び、を押す。
 (「重複確認」画面 右記 手順 ④)

録画予約の重複の確認や変更のとき

- 3** ▶で「重複確認」を選び、を押す
4 重複している予約を確認する

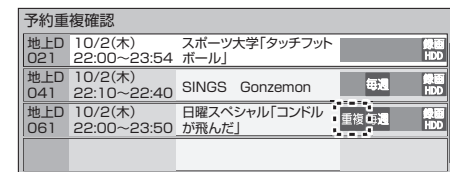

重複 予約時間が重複している予約アイコン

- 5** 重複している予約を削除するときは、▼▲で予約を選び、を押す

お知らせ

- 実行中の録画を停止する場合は以下の操作を行ってください。
 - ・電源「入」で視聴中のとき : 「停止」ボタンを押す→画面表示に従って操作する
 - ・電源「切」状態のとき : 「電源」ボタンを押して視聴状態にする→「停止」ボタンを押す→画面表示に従って操作する
- 録画終了後の番組は、「履歴削除」を選んで決定すると、一覧から削除ができます。
- 番組表で予約済みの番組を選んで決定ボタンを押すと「設定変更」「予約削除」を選べます。
- 予約番組の放送時間が変更された場合に、変更内容が予約一覧で反映されないときがあります。

録画した番組を見る

録画一覧

内蔵ハードディスクおよびUSBハードディスクに録画(保存)した番組は、録画一覧から選んで再生ができます。録画一覧では録画した番組の再生(録画中の番組も可能)、消去などを行うことができます。

録画一覧を押す

録画できる残り時間
接続されている機器名の録画可能時間のめやすです。
(録画モードが「標準」でのめやす)

選んでいる番組の再生画面(プレビュー画面)

選択番組の録画時間

まとめ番組アイコン(ほども)

青: 複数選択
録画番組を複数選んだとき☑で表示

サムネイル

赤: お部屋ジャンプ
リンク一覧

録画した放送チャンネル

録画日時

録画した番組名

録画先機器名

録画番組の情報を表すアイコン
未: 未視聴
●: 録画中(赤)
🔒: プロテクト中

アイコン一覧(111ページ)

録画可能時間 90時間00分

メディアプレーヤー 録画一覧

チャンネル 日付 番組名 番組数

チャンネル	日付	番組名	番組数
地上D 041	06/7 (土)	映画 ○○○~	1
C 256	07/7 (月)	ビジネスニュース NEO	1
C 302	07/13 (日)	にっぽんの景色	2
地上D 071	08/7 (木)	スポーツスペシャル サッカー 生中継 日本vsブラジル (国立競技場)	1
地上D 081	09/1 (月)	今日のレシピ	4
地上D 111	09/17 (水)	趣味の時間「水彩画に挑戦」	1

録画先機器名

録画した番組を再生する

▼▲で見たい番組を選び、**決定** または **再生**を押す

選んだ番組を再生します。

- 未視聴番組は、先頭から再生します。

一度再生した番組を選択した場合

再生位置の選択画面が表示します。
(「続きから再生」「最初から再生」)

◀▶で選択し、**決定**を押す。

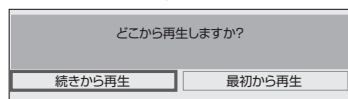

お知らせ

- プロテクト設定[上書き禁止](145 42ページ)がされていない録画番組は、ハードディスクの空き容量が十分でない場合、録画番組の自動消去(145 68ページ)を「する」に設定していると、古い録画番組から自動的に消去されることがあります。録画予約でのプロテクト設定の変更は(145 37ページ)
- 録画可能時間は、ハードディスクに録画できる残り時間を表示します。録画番組の自動消去(145 68ページ)を「する」に設定した場合、録画しても残量表示は変わりません。録画済み番組にプロテクト設定[上書き禁止](145 42ページ)にするか、自動消去設定を「しない」に設定して録画した場合には、録画できる時間が減るため残量表示も減ります。

- **録画一覧**でも「録画一覧」画面を表示できます。
- **移動**で1ページ分リストを上下にスクロールできます。

- 設定中、**戻る**で1つ前の画面に戻ります。
- 設定後は、**元の画面**でテレビ放送の画面に戻します。

番組の詳細内容を表示する

- 1 データ **①**を押す
「チャンネル」「番組名」「録画日時」「録画時間」「録画モード」「ダビング可能回数」「番組詳細内容」が表示されます。
● ▼▲でスクロールします。

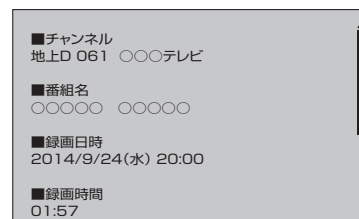

視聴制限番組名表示の一時制限解除

通常、視聴制限番組は録画一覧に表示されませんが、番組名を一時的に表示させることができます。

- 1 40ページの録画一覧画面を表示させ **⑤**を押し、▼▲で「視聴制限一時解除」を選び、**決定**を押す

- 2 暗証番号を入力する

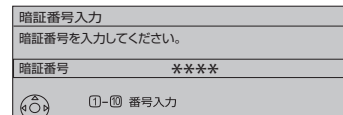

視聴制限番組も含め録画一覧画面に表示されます。

番組名を編集する

- 1 40ページの録画一覧画面を表示させ ▼▲で編集したい番組を選び、**⑤**を押し、▼▲で「番組名編集」を選び、**決定**を押す

- 2 番組名を編集する

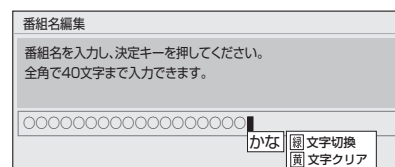

- 文字の入力方法(145 65ページ)

再生中の操作

操作内容	操作ボタン
1.3倍速再生	再生/1.3速 (長押し) ● 再生中に(長押し)押しすると、再生速度が変わります。(通常再生→1.3倍速) ● 再生/1.3速 で通常再生に戻ります。 ● 録画実行中は、1.3倍速再生はできません。
一時停止	一時停止/前送 ● 番組の再生を一時停止します。 ● シークバーを表示します。 ● ◀▶で再生位置を選択できます。 ● 一時停止中に再生/1.3速 または一時停止/前送 で再生を再開します。
停止	停止 ● 番組の再生を停止します。 ● 停止中に再生/1.3速 で再度再生します。
サーチ(早送り/早戻し)	(再生中に)サーチ または ▶▶ ● 押すごとに、速度が速くなります。(5段階) ● 再生/1.3速 で通常再生に戻ります。
スキップ再生	(再生中または一時停止中に)スキップ ● 押した回数だけチャプターのある場面に飛び越して再生します。
30秒先へスキップ再生	30秒送り ● 1回押すごとに、約30秒飛び越して再生します。
ABリピート	黄 ● 1回目でA点、2回目でB点を設定します。A点とB点の間で再生が繰り返されます。 ● 黄 で通常再生に戻ります。

録画した番組を見る

録画一覧

チャプター表示

録画中、シーンの切り換わりにより、チャプター画面を作成します。お好みのシーンをかんたんに見つけることができます。
※「録画設定」で「自動チャプター」を「入」に設定しておきます。(P.68ページ)

- 1 40ページの録画一覧画面を表示させ
緑 を押す
チャプター一覧が表示されます。

- 2 ◀▶でチャプター画面を選び、
決定 を押す

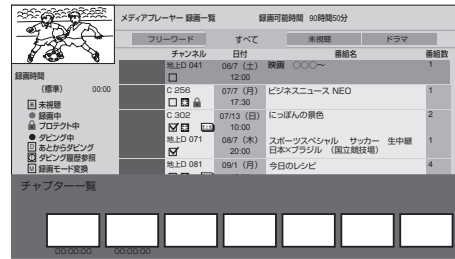

再生がはじまります。

録画した番組の上書き禁止を設定する

- 1 40ページの録画一覧画面を表示させ
▼▲で設定したい番組を選び、
ザメニュー を押す



- 2 ▼▲で「プロテクト設定変更」を選び、
決定 を押す

プロテクト設定が変更されます。
上書き禁止の設定がされると、上書きが禁止になり、録画番組情報に (プロテクト設定) のアイコンが表示されます。

録画した番組を消去する

- 1 40ページの録画一覧画面を表示させ
▼▲で消去したい番組を選び、
黄 を押す

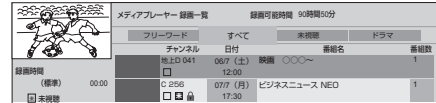

- 2 ◀で「はい」を選び、
決定 を押す

お知らせ

- 下記の番組は削除できません。
・プロテクト設定された番組 (P.42左下記)
- ・録画モード変換一覧に表示される番組 (P.43ページ)
- ・あとからダビングに登録された番組 (P.51ページ)

録画モードを変換する

録画した番組の録画モードを後から変更します。録画モード「標準」の番組を「4倍(自動変換)」または「8倍(自動変換)」に変更できます。

- 1 40ページの録画一覧画面を表示させ
▼▲で変換したい番組を選び、
ザメニュー を押し、▼▲で「録画モード変換」を選び、
決定 を押す

- 2 決定 を押し、▼▲で変換モードを選び、
決定 を押す



- 3 ▼▲で「録画モード変換に登録する」を選び、
決定 を押す

- 4 ◀▶で「はい」を選び、
決定 を押す

お知らせ

- 一度録画モード変換を実行した番組は、元の録画モードに戻すことはできません。また、異なるモードに再変換することもできません。
- 録画モード変換は、主に電源オフ中の録画/ダビング/ホームサーバーが動作していない間に実行されます。変換中に上記動作が開始された場合は中止されます。条件が整うと最初から変換が開始されます。

録画モード変換を解除する

- 1 40ページの録画一覧画面を表示させ
▼▲で変換解除したい番組*を選び、
ザメニュー を押し、▼▲で「録画モード変換」を選び、
決定 を押す

*録画モード変換が設定されている番組

- 2 「録画モード変換を解除する」で、
決定 を押す

- 3 ◀▶で「はい」を選び、
決定 を押す

録画モード変換一覧

以下の録画モード変換待ちの番組を一覧表示します。

- 「標準」の番組を、左記の手順でモード変換した番組
- 「4倍」「8倍」で録画して、まだ変換の処理が終わっていない番組

- 1 40ページの録画一覧画面を表示させ
ザメニュー を押し、▼▲で「録画モード変換一覧」を選び、
決定 を押す

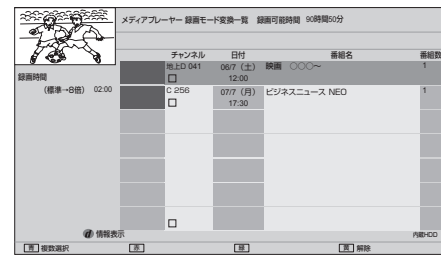

黄 : 録画モード変換を解除する
青 で複数選択し一度に解除することもできます。

お知らせ

- 下記の番組は録画モード変換に登録できません。
・録画中またはダビング中の番組
- ・プロテクト設定された番組 (P.42ページ)
- ・SD画質の番組
- ・30秒未満の番組
- ・あとからダビングに登録された番組 (P.51ページ)

- 設定中、 で1つ前の画面に戻ります。
- 設定後は、 でテレビ放送の画面に戻します。

まとめ番組の作成・解除・外す

シリーズ物などの番組をひとつにまとめて検索しやすくなります。

- 事前に「まとめ番組設定」を「する」に設定すると、録画予約時にシリーズ物や同時間帯の番組を、まとめ番組として録画します。(P.68ページ)

- 1 40ページの録画一覧画面を表示させる

手動でまとめ番組を作成する

- 2 ▼▲と青 (複数選択) でまとめる番組を指定する

- 3 ザメニュー を押し、▼▲で「まとめ番組の作成」を選び、
決定 を押す

まとめ番組を解除する

- 2 ▼▲で解除するまとめ番組を選ぶ

- 3 ザメニュー を押し、▼▲で「まとめ番組の解除」を選び、
決定 を押す

※録画予約時のまとめ番組設定 (P.68ページ) で作られたまとめ番組を、解除することもできます。

まとめ番組から外す

- 2 ▼▲で外したい番組を含むまとめ番組を選び、
決定 を押す

- 3 ▼▲で外したい番組を選ぶ

- 4 ザメニュー を押し、▼▲で「まとめ番組から除外」を選び、
決定 を押す

お知らせ

- まとめ番組として録画された場合、最初に録画予約した番組名・日時の下にまとまります。

録画した番組を見る

録画一覧 Enjoy録画一覧 シーン一覧

機器選択

録画一覧の表示を本機の内蔵ハードディスク、または接続されているUSBハードディスクなどの登録機器に切り換えます。

- 1 40ページの録画一覧画面を表示させ
⑤ を押し、▼▲で「機器選択」を選び、(決定) を押す

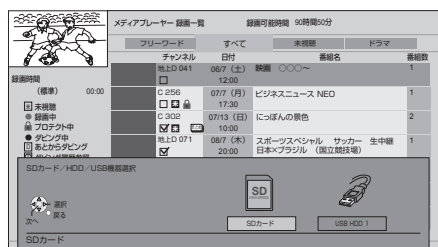

- 接続/登録されていない、または電源が入っていない機器は表示されません。
- SDカードなどの録画に対応していない機器を選択した場合は、録画一覧は表示されません。

- 2 ◀▶で切り換えたい機器を選び、(決定) を押す

選択したハードディスクの録画一覧が表示されます。(▶ 40ページ)

コンテンツ選択

写真、ビデオ、音楽などの異なるコンテンツの一覧表示に切り換えます。

- 1 40ページの録画一覧画面を表示させ
⑤ を押し、▼▲で「コンテンツ選択」を選び、(決定) を押す

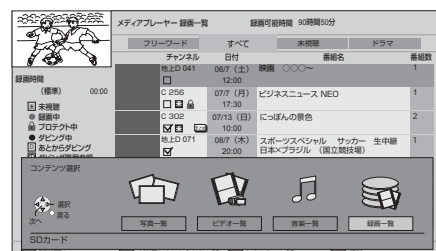

- 2 ◀▶で切り換えたいコンテンツ(写真一覧、ビデオ一覧、音楽一覧)を選び、(決定) を押す

選択したコンテンツの一覧表示に切り換ります。(操作方法 ▶ 59ページ)

Enjoy録画一覧

内蔵ハードディスクに録画された番組を、サムネイル選択とプレビュー表示することで簡単に内容を確認し再生が行えます。

※最新の20番組または最新の2週間(多いほうを表示)のサムネイルが画面下列に一覧表示されます。

- 1 番組を見ているときに
ホーム を押す

<Enjoy録画一覧画面>



- 選択している番組をプレビュー再生します。
- プレビュー再生が30秒経過するごとに、右隣のサムネイルに切り換ります。
- 一番左が最新の番組で、以降右に行くにしたがって録画日時が古い番組です。

- 2 ◀▶で番組を選び、(決定) を押す

番組を先頭から再生します。
・一度再生した番組の場合は、再生位置の選択画面が表示します。(再生中の操作 ▶ 41ページ)

■シーン一覧に切り換える

Enjoy録画一覧画面を表示中に▲を押すと、シーン一覧(右記)に切り換わります。

- 設定中、^{戻る} で1つ前の画面に戻ります。
- 設定後は、(元の画面) でテレビ放送の画面に戻します。

シーン一覧

内蔵ハードディスクに録画された番組のシーン一覧(1番組ごとにサムネイル最大5枚)から内容を確認し再生が行えます。

- 1 を押す
- 2 ▲▼◀▶で「シーン一覧」を選び、(決定) を押す

<シーン一覧>

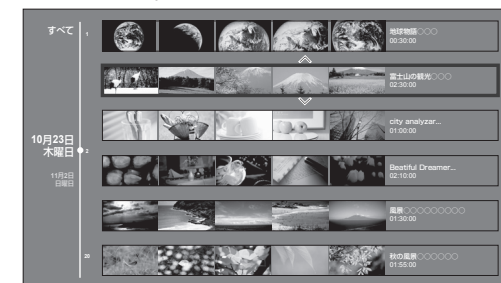

- 一番上が最新の番組で、以降下に行くにしたがって録画日時が古い番組です。

■ジャンルの選択

▶ を押し、▼▲でジャンルを選択する。

- 3 ▼▲で番組を選び、(決定) を押す

番組を先頭から再生します。
・一度再生した番組の場合は、再生位置の選択画面が表示します。(再生中の操作 ▶ 41ページ)
● シーン一覧から再生した場合は、再生を停止すると再びシーン一覧に戻ります。

お知らせ

- 視聴制限のある番組はサムネイルに表示されません。
- サムネイルが作成されていない番組は、サムネイル上にエラー表示します。

録画・再生

録画した番組を見る

他の録画機器の番組を見る お部屋ジャンプリング

ネットワーク接続されたDLNA対応機器(録画機器)の録画番組を本機で見ることができます。本機とDLNA対応機器の両方で設定が必要です。(本機の設定はP.94ページ)

●ご加入のケーブルテレビ局のサービス内容やご利用になっている環境(他社製機器など)により、本機で見ることができない場合があります。

- 1 **電源** を押す
- 2 ▼▲で「お部屋ジャンプリング」を選び、**決定** を押す
- 3 ▼▲で録画機器を選び、**決定** を押す
「!」が表示している機器は、現在ネットワーク機能が動作していません。(または電源がオフ状態)

※「!」が表示している機器を選択し、**決定** を押すことで機器を起動できます。
・録画機器により起動できない場合があります。

<録画機器一覧画面>

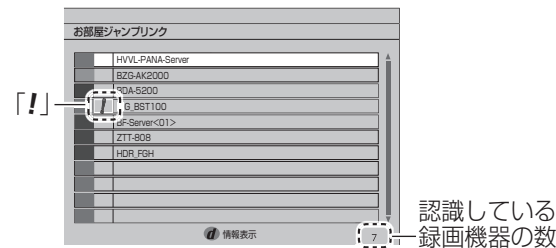

黄 : 選択している録画機器を消去する
※録画データを消去するものではありません。

- 4 ▼▲で再生する番組を選び、**決定** を押す
<お部屋ジャンプリングファイル一覧画面>
(JLabs対応機器の画面例)

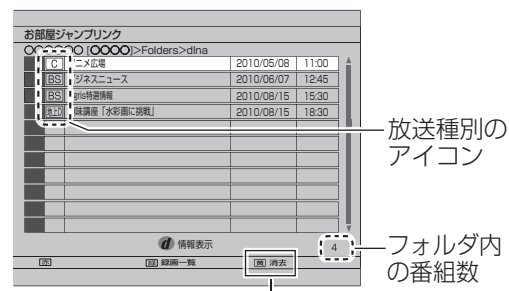

- お部屋ジャンプリングファイル一覧の録画番組を消去する
▼▲で消去したい番組を選び、**黄** を押す。
※消去確認画面が表示されたら、◀で「はい」を選び、**決定** を押す。

- 録画機器によって表示画面が異なります。
- 一度再生された番組は、続きから再生が可能です。
※録画機器により、サブメニューボタンで再生開始位置が選べます。

再生がはじまります。

番組のタイトルと再生情報が表示されます。



- 番組再生時、操作パネルが表示されます。

<番組再生時表示例>

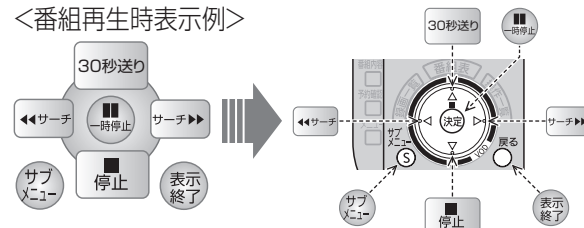

- 録画機器によって操作表示が異なります。
- 操作パネルが表示されていないときは、**サブメニュー** を押す

お知らせ

- お部屋ジャンプリングでの録画番組の消去は、録画機器や録画番組により消去できない場合があります。
- 録画機器により、途中再生できる番組は最新の20番組までになる場合があります。

- 設定中、**戻る** で1つ前の画面に戻ります。
- 設定後は、**元の画面** でテレビ放送の画面に戻します。

お部屋ジャンプリングで接続している録画機器の設定・情報の表示ができます。

録画機器の設定 (録画先、ダビングモード)

- 1 46ページの手順③のとき
▼▲で録画機器を選び、**サブメニュー** を押す



- ダビングの録画先(記録先)を設定する
▲▼で「録画先」を選び、**決定** を押す
▲▼で録画先を選択し、**決定** を押す
※機器によっては表示されない場合があります。
- ダビングモードを切り換える
▲▼で「ダビングモード」を選び、**決定** を押す
▲▼でダビングモードを選択し、**決定** を押す
●機器により設定できない場合があります。
・「そのまま」: 通常のダビングに対応した機器
・「サイズ優先」: 番組持ち出しに対応したモバイル機器(サイズ優先でダビング)
・「画質優先」: 番組持ち出しに対応したモバイル機器(画質優先でダビング)
- 再生時の設定ができます。
「スライドショー設定」、「ビデオ設定」、「音楽設定」
- 録画機器により設定できない場合があります。

番組情報を表示

- 1 46ページの手順④のとき
▼▲で番組を選び、**決定** を押す

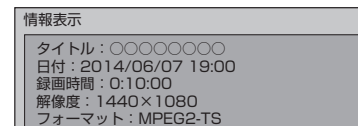

お知らせ

- 番組情報は、録画機器や再生中の番組により表示されない場合があります。
- 本機とDLNA対応機器間の接続環境によっては、再生中に映像が途切れたり、再生できないことがあります。
- 画面上で灰色表示されている項目は、本機で再生できない映像です。

録画機器の情報を表示 (機種名、IPアドレス、LAN録画機能、ダビング機能、残量など)

- 1 46ページの手順③のとき
▼▲で録画機器を選び、**決定** を押す

録画機器の情報が表示されます。
機器名/メーカー名/モデル名/
MACアドレス/IPアドレス/
機器画面連携機能/LAN録画機能*1/
ダビング機能*2/録画先/ダビングモード/
残量(録画可能時間のめやす)

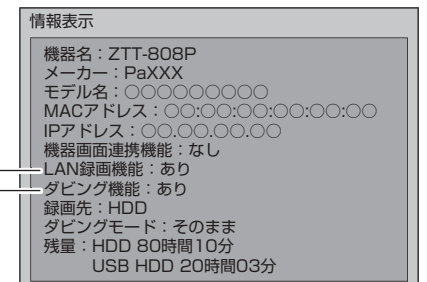

- ※1 JLabs方式のLAN録画に対応している場合、「あり」と表示します。
- ※2 ダビング機能に対応している場合、「あり」と表示します。

- 機器の内容が正しく表示されないときは、ネットワーク接続や選択した機器の設定を確認してください。
- 詳細情報の内容は機器によって異なります。

[JLabs対応機器を接続している場合]

視聴制限一時解除

本機の「視聴可能年齢」(P.72、73ページ)の設定を超える視聴制限番組は表示されません。下記の操作で番組名を一時的に表示させ再生することができます。

- 1 お部屋ジャンプリングファイル一覧画面を表示させ、**サブメニュー** を押し、▼▲で「視聴制限一時解除」を選び、**決定** を押す

- 2 暗証番号を入力する

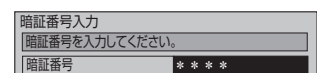

他の録画機器にダビングする

ダビング機能は本機の内蔵ハードディスクおよび本機に接続したUSBハードディスクに録画した番組を、ホームネットワークに接続している録画機器へダビング(ムーブ/コピー)する機能です。

ダビングの種類

■いますぐダビング (P.49ページ)

- 「いますぐダビング」とは、内蔵ハードディスクおよびUSBハードディスクに録画した番組を選択し、すぐにダビングを開始する機能です。
- ・1つの録画番組のみダビングできます。
 - ・ダビング実行中、録画予約によりダビングが中断される場合があります。
 - ・お客様操作による停止、録画機器側からの停止およびエラーが発生しない限り中止されません。
 - ・電源オンのときに実行開始できる機能です。
- (ダビング実行中にリモコンによる電源オフ・オンの操作を行っても、ダビングは継続します。)

■あとからダビング (P.51ページ)

- 「あとからダビング」とは、内蔵ハードディスクおよびUSBハードディスクに録画した番組を事前に登録し、電源オフ時の一定期間内に自動でダビングを行う機能です。
- ・複数の録画番組をまとめてダビング登録できます。
 - ・ダビングの予約設定はできません。
 - ・録画予約が優先されます。(録画予約が開始すると、「あとからダビング」は中止します。)
 - ・電源オフのときに動作します。(ダビング実行中に電源オンすると、「あとからダビング」を中止します。)

ダビングするための準備

- 録画機器をネットワーク接続する。(P.78~81ページ)
- ネットワークを設定する。(本機の設定は、「ネットワーク関連設定」P.90~94ページ)
※録画機器側の設定は、お使いの機器の取扱説明書をご覧ください。
- 録画機器がダビングに対応しているかどうかを確認し、「ダビングモード」を設定する。(P.47ページ)
※ご加入のケーブルテレビ局のサービス内容やご利用になっている環境(機器のメーカーなど)により、ダビングできない場合があります。
- USBハードディスクを接続・設定する。(接続 P.26ページ、設定 P.28ページ)
- ダビングする内蔵ハードディスクまたはUSBハードディスクに切り換える(機器選択 P.44ページ)

お知らせ

- 当社製ブルーレイレコーダーでのダビング中にブルーレイレコーダーを操作するまたは重複するブルーレイレコーダー側の録画予約が開始するとダビングが失敗または中断する場合があります。
- 本機でCATVデジタル放送を録画した番組を当社製録画機器へダビングした場合、CS放送と表示する場合があります。
- 1回のみデジタルコピーが可能な録画番組(コピーワンス)では、ダビングを開始すると本機に保存された元の番組は削除されます。
- ダビング先の録画機器の容量が満杯になると途中で中断されます。
- 本機からダビングした履歴を見ることができます。(P.75ページ)
- 選択した機器がダビング機能に対応し、記録先情報が取得できる場合、ダビングの記録先を設定することができます。[JLabs対応機器のみ] (「ダビングの記録先の設定」P.47ページ)
・機器によっては表示されない場合があります。
- 録画機器に録画されている番組をUSBハードディスクへ移動することはできません。
- USBハードディスクの間で番組を移動することはできません。

ダビング10について

本機と他の録画機器をネットワーク(LAN)接続した場合、本機の内蔵ハードディスクおよびUSBハードディスクに録画した番組を他の録画機器へ10回までダビングすることができます。(コピー*1:9回 + ムーブ*2:1回)

※1 コピー:オリジナルを残したまま複製が可能。

※2 ムーブ:録画した番組の保存場所を移動させること。

(他の録画機器に10回目のダビングをしたときその録画番組は本機から消去されます。)

- 地上/BSデジタル放送はダビング10に対応していますが、全てのデジタル放送がダビング10に対応しているわけではありません。
- 直接録画機器に録画した場合は、ダビング10は対応されません。

いますぐダビング

「いますぐダビング」とは、本機の内蔵ハードディスクおよびUSBハードディスクに録画した番組を、すぐにダビングを開始する機能です。1つの録画番組のみをダビングします。

1 を押す

2 ▼▲でダビングしたい録画番組を選ぶ

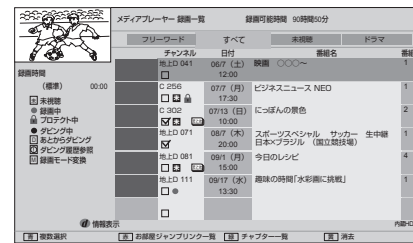

3 を押し、▼▲で「ダビング」を選び、 を押す

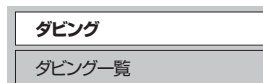

ダビングができない場合は、メッセージを表示します。

4 ▼▲で「ダビング方式」を選び、 を押す
▲▼で「いますぐダビング」を選び、 を押す

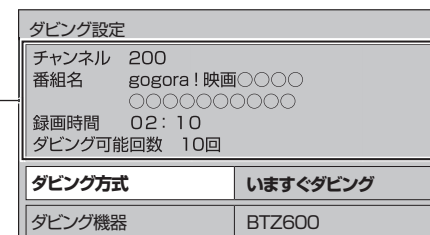

ダビング設定パネル

選択した録画番組の情報を表示します。チャンネル/番組名/録画時間/ダビング可能回数

- 「ダビング可能回数 1回」の録画番組をダビングすると、ダビングが成功した場合この番組は保存先のハードディスクから消去されます。

お知らせ

- LAN録画中は、「いますぐダビング」は選択できません。

5 ▼▲で「ダビング機器」を選び、 を押す
▲▼でダビング先を選び、 を押す

ダビング方式	いますぐダビング
ダビング機器	BTZ600
残量	82時間 21分

- ダビング先の機器を選びます。LANダビング対応機器のみ表示します。(P.47ページ)

6 ▼▲で「ダビングを登録する」を選び、 を押す

残量	82時間 21分
ダビングを登録する	

7 「ダビング登録確認」画面を表示します。
◀で「はい」を選び、 を押す

「1回だけ録画可能」の録画番組をダビングする際に表示します。ダビングが成功した場合は、保存先のハードディスクから消去されます。

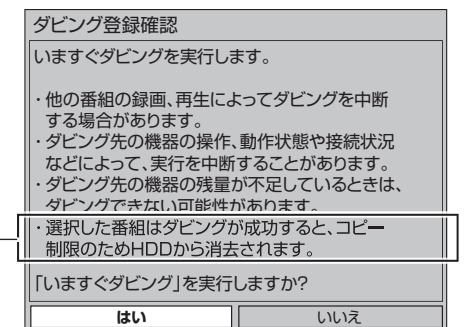

- 「いいえ」を選択すると、録画一覧画面に戻ります。



ダビングを実行します。

いますぐダビング

「いますぐダビング」実行中の画面表示

ダビング実行中は画面の右上にダビングの進捗率を表示します。



- 画面表示
- を押したときや、チャンネルを切り換えるごとに表示します。
 - しばらくすると表示は消えます。
- 画面表示
- (を押しても表示は消えます。)

録画一覧画面で「いますぐダビング」実行中の録画番組が選択された時は、プレビュー画面内には「ダビング中」と表示します。

プレビュー画面

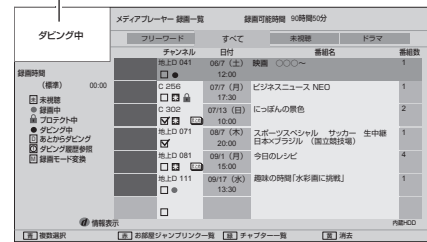

お知らせ

- LANダビング対応機器の録画可能残量時間が不足しているときは、ダビングができない場合があります。残量を確認してください。
- 録画番組ごとに異なるLANダビング対応機器を選択できます。
- 「いますぐダビング」を実行中の録画番組や「あとからダビング」で登録済みの録画番組をダビング登録することはできません。
- 「あとからダビング」に登録された録画番組を「いますぐダビング」する場合は、「あとからダビング」を解除してから、「いますぐダビング」に再度登録してください。
- ダビング登録された録画番組はダビングが終了するまで削除できません。
- 「いますぐダビング」は、電源オンのときに実行開始できる機能です。ダビング実行中にリモコンによる電源オフの場合はダビングを継続します。
- 「いますぐダビング」は、1つの録画番組のみダビングできます。複数の録画番組を一度にダビング登録する場合は「あとからダビング」で設定してください。
- 「いますぐダビング」のダビング成功、失敗は「ダビング履歴」の画面に表示されます。(P.75ページ)
- LANダビング対応機器の同時動作制限などの仕様により、ダビング実行が中止される場合があります。
- 「いますぐダビング」実行中にLAN録画の予約がある場合、「いますぐダビング」が中止され、LAN録画の予約を実行します。
- ハードディスク(内蔵ハードディスクまたはUSBハードディスク)に2番組録画と「いますぐダビング」を同時に実行している場合に、ハードディスクに録画した番組を再生するとダビングが中止されます。

「いますぐダビング」を停止する

実行中の「いますぐダビング」を停止する場合は下記の二つの方法があります。

録画一覧から停止する

- 1 を押す
- 2 ▼▲でダビングを停止したい録画番組を選ぶ
- 3 を押し、▼▲で「ダビング」を選び、 を押す
- 4 ▼▲で「ダビングを解除する」を選び、 を押す
- 5 ◀で「はい」を選び、 を押す

番組を見ているときに停止する

- 1 を押す
- 2 ◀で「はい」を選び、 を押す

あとからダビング

「あとからダビング」とは、本機の内蔵ハードディスクおよびUSBハードディスクに録画した番組を事前に登録し、電源オフ時の一定期間内に自動でダビングを行う機能です。

複数の録画番組をまとめてダビング登録ができます。

- あとからダビングは最大32件まで登録できます。
- まとめ番組もダビング登録できます。まとめられた番組すべてをダビング登録します。

- 1 を押す
- 2 ▼▲でダビングしたい録画番組を選ぶ

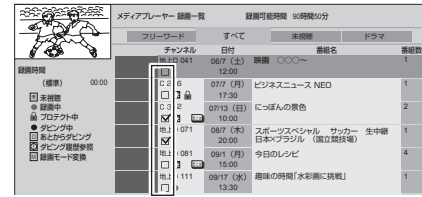

録画番組を複数選ぶときは…

を押すと、選択した録画番組にチェックマーク(☑)が入ります。複数の録画番組のダビング設定ができます。

- 3 を押し、▼▲で「ダビング」を選び、 を押す

ダビングができない録画番組が含まれている場合は、メッセージを表示します。

- 4 ▼▲で「ダビング方式」を選び、 を押す
- ▲▼で「あとからダビング」を選び、 を押す

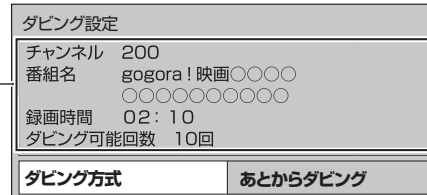

- 録画番組を複数選んでいる場合は、「あとからダビング」になります。

ダビング設定パネル
 選択した録画番組の情報を表示します。
 (1つの録画番組を選択した場合)
 チャンネル/番組名/録画時間/
 ダビング可能回数
 (複数の録画番組を選択した場合)
 「あとからダビング」に登録する録画番組数を表示します。

- 「ダビング可能回数 1回」の録画番組をダビングすると、ダビングが成功した場合、保存先のハードディスクから消去されます。

- 5 ▼▲で「ダビング機器」を選び、 を押す
- ▲▼でダビング先を選び、 を押す

ダビング方式	あとからダビング
ダビング機器	BTZ600
残量	82時間 21分

- ダビング先の機器を選びます。LANダビング対応機器のみ表示します。(P.94ページ)

お知らせ

- 複数の録画番組を登録した場合は、すべて同じ機器にダビング登録します。録画番組ごとに個別の設定はできません。

- 6 ▼▲で「ダビングを登録する」を選び、 を押す

ダビング機器	BTZ600
残量	82時間 21分
ダビングを登録する	

- 録画番組をダビング登録します。

- 7 「ダビング登録確認」画面を表示します。◀で「はい」を選び、 を押す

- 「いいえ」を選択すると、録画一覧画面に戻ります。

「1回だけ録画可能」の録画番組をダビングすると、ダビングが成功した場合、保存先のハードディスクから消去されます。

電源オフ時にダビング
 を実行します。

録画・再生

● ●
 ● ●
 ● ●
 ● ●
 ● ●

あとからダビング

「あとからダビング」は優先順位(☞ 113ページ)によってダビングが実行されない場合があります。

「あとからダビング」の確認・取り消し

「あとからダビング」に登録した番組を一覧表示する(あとからダビング一覧)

1 を押す

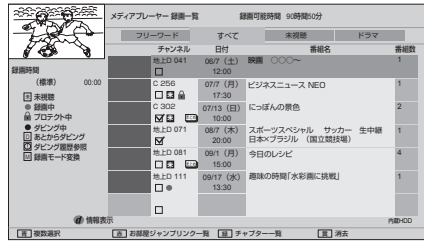

2 を押し、▼▲で「ダビング一覧」を選び、 を押す



3 「あとからダビング」に登録した番組の一覧を表示します。

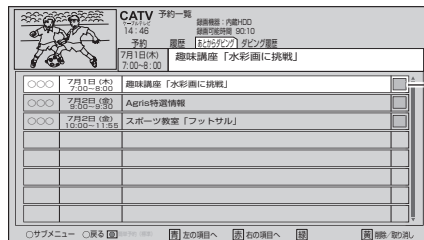

ダビング再実行中アイコン(右表)

- 登録した順に上から一覧表示します。この順でダビングを実行します。ダビング機器側の状態により、ダビングの順序が入れ換わる場合があります。
- 実行前の「あとからダビング」の登録を32件まで表示します。
- を押し、予約一覧を表示中に◀▶を押しても「あとからダビング」を表示することができます。
- 視聴年齢制限のある番組は表示されない場合があります。(☞ 53ページ)

「あとからダビング」の登録を取り消す

3 左記手順 ① ~ ② であとからダビング一覧を表示させる

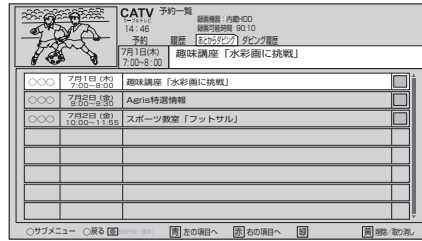

4 ▼▲で取り消したい番組を選び、 を押す

5 確認画面が表示されたら、◀で「はい」を選び、 を押す

- 選択した番組を「あとからダビング」の登録から削除します。
- 「あとからダビング」の詳細からでも削除できます。(☞ 53ページ)

<ダビング再実行中アイコン>

アイコン	名称	内容
	ダビング再実行中	「あとからダビング」が再実行の待機中であることを示すアイコン。 (「あとからダビング」が実行中に電源を入れるなどの操作をした場合や、ダビング機器側の状態により、ダビングが実行されない、または中止された場合など)

- 設定中、 で1つ前の画面に戻ります。
- 設定後は、 でテレビ放送の画面に戻します。

「あとからダビング」の詳細を表示する

1 52ページ手順 ① ~ ② であとからダビング一覧を表示させる

2 ▼▲で確認したい番組を選び、 を押す

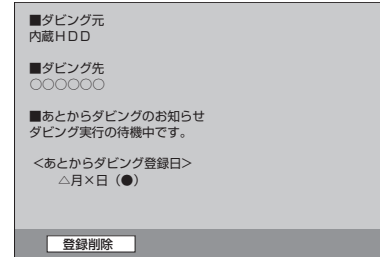

- 「あとからダビング」の詳細を表示します。
 - ・ダビング元
 - ・ダビング先
 - ・あとからダビングのお知らせ
 - ・あとからダビング登録日

お知らせ

- 詳細画面で「登録削除」を選び、 を押すと、「あとからダビング」の登録を削除できます。

お知らせ

- 「あとからダビング」の予約設定はできません。
- 電源オフのときに「あとからダビング」を実行します。ダビング実行中に以下の場合はダビングを中止します。
 - ・ダビング実行中に電源オンした場合
 - ・LAN録画を開始した場合(☞ 31ページ)
- ネットワーク接続による機能の優先動作や、ダビング機器側の状態により、「あとからダビング」が実行しないことや、中止することがあります。ダビングの状況はあとからダビング一覧(☞ 52ページ)または「ダビング履歴」(☞ 75ページ)をご確認ください。ダビング機器の動作仕様については、ダビング機器の取扱説明書を参照してください。
- 「あとからダビング」が中止された場合、再度ダビングができる状態になれば、ダビングを再実行します。
- 電源オンの状態では「あとからダビング」は実行されません。
- 複数の録画番組をダビング登録した場合でも、ダビングは録画番組ごとに個別で実行します。一度にダビングをするものではありません。
- ダビングの順序は、登録した順に実行します。あとからダビング一覧で確認することができます。ダビング機器側の状態により、ダビングの順序が入れ換わる場合があります。
- (ダビング再実行中)のアイコンが表示されている録画番組は、ダビングを再実行します。
- 一週間以内にダビングできなかった録画番組は、あとからダビング一覧から削除され、ダビング履歴(☞ 75ページ)に「ダビング失敗」として表示しますが、保存先のハードディスクに録画した番組は残ります。「1回だけ録画可能」の番組がダビング中止になった場合、対応機器にはダビング途中までの映像は残りません。

視聴年齢制限のある番組を一時制限解除する

視聴年齢制限のある番組は、あとからダビング一覧には表示されない場合があります。表示するためには以下の操作を行ってください。
●視聴年齢制限のある番組は「…」と表示されます。

1 52ページ手順 ① ~ ② であとからダビング一覧を表示させる

2 を押し、▼▲で「視聴制限一時解除」を選び、 を押す

3 ~ を押して、暗証番号を入力する

別の部屋の機器で録画番組を見る

ホームサーバー機能

本機で受信中の番組(放送配信)や本機の録画番組(録画配信)を、同じネットワークに接続されたDLNA対応機器(録画機器やテレビ、スマートフォンなどのモバイル機器)で視聴することができます。再生の操作はDLNA対応機器側で行います。(操作については接続機器の取扱説明書をご覧ください。)

- 本機とDLNA対応機器の両方で設定が必要です。(本機の設定は90~94ページ)ホームサーバー機能を使用するには、「サーバー機能」を「入」にしてください。
- ご加入のケーブルテレビ局のサービス内容やご利用になっている環境(他社製機器など)により、見ることができない場合があります。

視聴年齢制限(パレンタルロック)のある番組を見る場合、ネットワーク接続された機器により動作が異なります。

- ・JLabs対応機器の場合：JLabs対応機器側の視聴年齢制限の設定により再生します。
- ・JLabs非対応機器の場合：視聴制限が設定された本機の録画番組は再生できません。

DLNA対応の当社製機器から再生する

ネットワーク接続したDLNA対応の当社製機器から、本機に録画している番組を再生することができます。操作は機器の取扱説明書をご覧ください。

1 機器のリモコンを使って、本機の「録画一覧」を表示させる

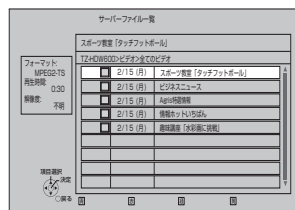

- 機器によって「録画一覧」を表示させる方法は異なります。

2 ▼▲で再生する番組を選び、**決定**を押す

- 操作ガイドが表示されます。

(例)番組再生時 30秒送り

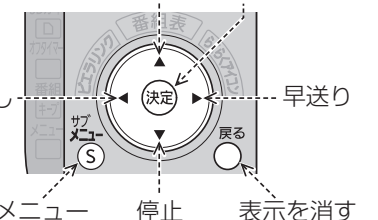
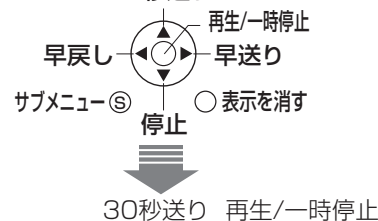

- 操作ガイドが表示されていないときは、サブメニューを押す

DLNA対応の他社製機器から再生する

ネットワーク接続したDLNA対応の他社製機器から、本機に録画している番組を再生することができます。

- 番組の一覧画面や再生可能な番組、再生方法などは接続した機器によって異なります。操作方法は接続した機器の取扱説明書をご覧ください。
- 編集はできません。

接続した機器で、本機の番組を選び、再生する

- 再生中の操作は、接続した機器の操作方法に従ってください。

お知らせ

- 本機が以下の場合、ホームサーバー機能は動作しません。
 - ・2番組録画中 ※放送配信のみ停止
 - ・LAN録画中
 - ・ダビング中
 - ・お部屋ジャンプリンク再生中
 - ・ブラウザなどのネットワークを利用する機能を使用中 など
- スマートフォンなどのモバイル機器で視聴する場合、音声は主音声のみ・字幕情報なしなど一部機能が制限されることがあります。
- 2台以上の機器で同時に再生することはできません。
- JLabs対応機器の場合は、ご使用のJLabs対応機器の視聴年齢制限を設定してください。 ※機器により設定項目の名称が異なる場合があります。

スマートフォンなどで番組を持ち出す

スマートフォンなどで、録画番組を持ち出す場合、「サーバー機能」の設定を「入」に設定してください。

サーバー機能を「入」にする

- 1 **メニュー**を押す
- 2 ▲▼◀▶で「設定メニュー」を選び、**決定**を押す
- 3 ▲▼で「ネットワーク関連設定」を選び、**決定**を押す
- 4 ▼▲で「お部屋ジャンプリンク設定」を選び、**決定**を押す

お部屋ジャンプリンク設定	
サーバー機能	入
接続許可方法	自動許可
接続機器一覧	

5 ▼▲で「サーバー機能」を選び、**決定**を押す

- ▼▲で「入」を選び、**決定**を押す

番組持ち出し対応機器(スマートフォン、アプリなど)における操作例

本機とホームネットワークで接続されている、番組持ち出し対応機器で、本機がホームサーバーとして認識・表示されます。番組持ち出し対応機器の操作で、本機を選択し、持ち出し視聴したい録画番組を指定してください。

※番組持ち出し対応機器の操作は、ご使用される機器の取扱説明書またはホームページをご覧ください。

※事前に本機のサーバー機能を「入」に設定してください。

本機操作による、番組持ち出しの中止

番組持ち出しは、番組持ち出し対応機器で実行操作を行います。番組持ち出し実行中に、本機で以下の操作を行った場合には、実行を停止します。

- ・番組持ち出し実行中の番組を再生した場合
- ・ダビング操作

- 番組持ち出し中断確認画面が表示されます。(操作により表示されない場合もあります。)

確認画面が表示されたら、◀▶で選択し、**決定**を押す

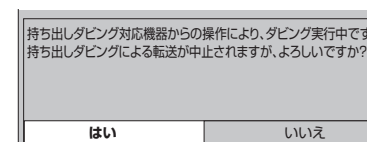

お知らせ

- 以下の場合、番組持ち出し対応機器から「番組持ち出し」を開始できません。
 - ・再生中の番組
 - ・プロテクトが設定されている番組
 - ・あとからダビングに登録されている番組
 - ・いますぐダビングされている番組
 - ・以下の動作を実行している場合
 - 録画一覧表示中*、LAN録画、いますぐダビング実行中、あとからダビング実行中、2番組同時録画中+HDD再生中、各種ネットワークアプリ起動中、メディアプレーヤーの状態によってなど
- ※録画一覧が表示されていない時に番組持ち出しを開始したものは、番組持ち出し実行中に録画一覧を表示して番組持ち出しは中断しません。
- 番組持ち出し対応機器側の状態・操作によっても、番組持ち出しが失敗する場合があります。詳しくは各対応機器の取扱説明書およびホームページをご確認ください。
- 番組持ち出しのダビングが成功した場合、「ダビング履歴」の画面に表示されます。

- 設定中、**戻る**で1つ前の画面に戻ります。
- 設定後は、**元の画面**でテレビ放送の画面に戻します。

SDメモリーカードを使う

本機ではSDメモリーカードを使用して、下記のことできます。

- デジタルカメラで撮影した画像(写真)、デジタルビデオカメラで撮影した動画(ビデオ)をテレビ画面で見る
- SDメモリーカードのコンテンツ*を本機で再生する
※パソコンなどで保存した画像(写真)や動画(ビデオ)、音楽メディアプレーヤーで再生できます。(P.59ページ)



デジタルカメラの画像(写真)

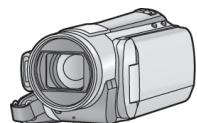

デジタルビデオカメラのビデオ(動画)

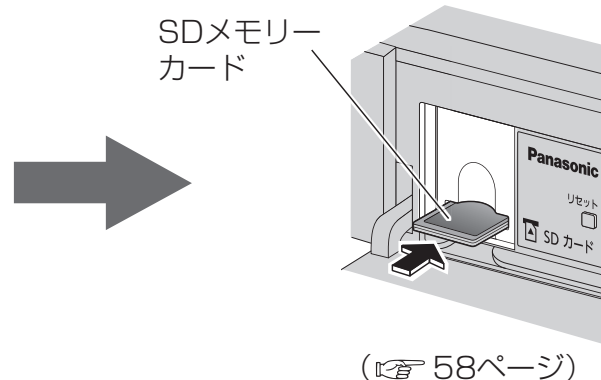

(P.58ページ)

<メディアプレーヤー>



SDメモリーカードについて

切手とほぼ同じ大きさの半導体メモリーカードです。メモリー容量によりSDメモリーカード、SDHCメモリーカード、SDXCメモリーカードの3種類があります。

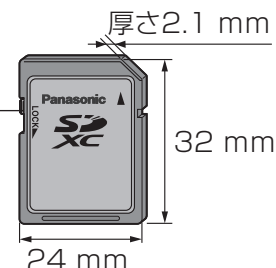

書き込み禁止 (LOCK) スイッチ
スイッチを「LOCK」にすると、誤消去や書き込みを防止できます。

- 規格外のSDメモリーカードやSDメモリーカード以外のものを挿入しないでください。故障の原因になります。

SDメモリーカードの種類

本機では、FAT16またはFAT32フォーマットされたSDメモリーカード、SDHCメモリーカード、exFATフォーマットされたSDXCメモリーカードが使用できます。

種類	メモリー容量
SDメモリーカード	(8 MB~2 GB)
SDHCメモリーカード	(4 GB~32 GB)
SDXCメモリーカード	(48 GB~256 GB)

- 一部のSDメモリーカードで使用できない場合があります。

■SDメモリーカードを廃棄・譲渡するとき

- パソコンの機能による「フォーマット」や「削除」では、ファイル管理情報が変更されるだけで、メモリーカード内のデータは完全には消去されません。
- メモリーカード本体を物理的に破壊するか、市販のパソコン用データ消去ソフトなどを使ってメモリーカード内のデータを完全に消去することをおすすめします。
- メモリーカード内のデータはお客様の責任において管理してください。

SDメモリーカードを使う

SDメモリーカードの取り付け・取り外し

お願い

- SDメモリーカードの読み取り中や再生操作中は、電源を切ったり、SDカードを取り出したりしないでください。SDメモリーカードに記録したデータが壊れたり、本体が正常に動作しなくなる場合があります。
- miniSD™カードまたはmicroSD™カードを直接差し込まないでください。必ず、アダプターを装着してご使用ください。
- miniSD™カードまたはmicroSD™カードを使用の場合はアダプターごと出し入れしてください。SDメモリーカード以外のものを挿入しないでください。故障や破損の原因となります。

扉の開けかた

扉の上部を指先で引いて開ける

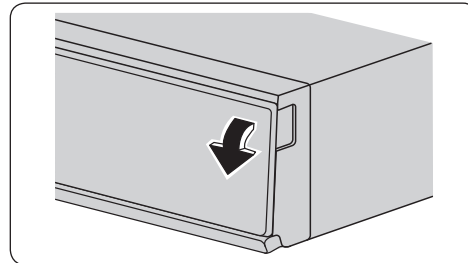

入れかた

SDメモリーカードの表面(ラベル面)を上にしてまっすぐ奥まで差し込む

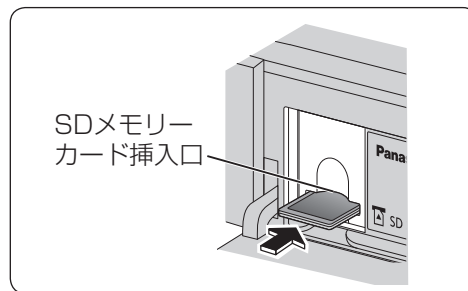

取り出しかた

- SDメモリーカードの画像を見終わったら、**元の画面**を押して、テレビ画面に戻してから取り出してください。

カード中央部を押して、カードが少し出てきたら、両端を持って、ゆっくりと引き出す

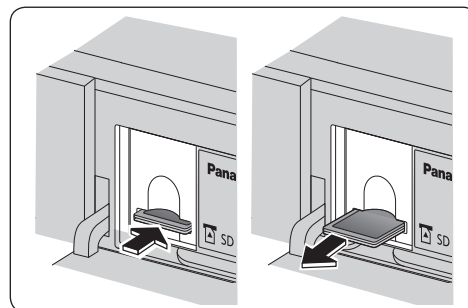

メディアプレーヤーで再生する

画像(写真)・動画(ビデオ)・音楽の再生や管理

メディアプレーヤーは写真、ビデオ、音楽の異なるコンテンツを同じ操作で再生できるアプリです。(メディアプレーヤー再生仕様 125ページ)

1 **アプリ** を押す

2 **◀▶**で「メディアプレーヤー」を選び、**(決定)**を押す

- 機器選択の画面が表示された場合は、**◀▶**で再生する機器を選択し、**(決定)**を押してください。



3 **◀▶**でコンテンツを選び、**(決定)**を押す



<写真一覧>



カラーボタンで操作

- 青** : スライドショー (写真一覧) 再生 (ビデオ一覧、音楽一覧)
- 赤** : 表示切替 (写真一覧)
- 緑** : SDカード/HDD/USB機器選択 (写真一覧、ビデオ一覧、音楽一覧)
- 黄** : コンテンツ選択 (写真一覧、ビデオ一覧、音楽一覧)

■動画(ビデオ)・音楽を再生する

再生したい動画(ビデオ)/音楽を**▲▼◀▶**で選び、**(決定)**を押す
 ※サムネイル画面一覧が表示された場合は、**▲▼◀▶**で選び、**(決定)**を押す

■画像(写真)を再生する

- シングル再生
再生したい画像(写真)を**▲▼◀▶**で選び、**(決定)**を押す
- スライドショー再生
①再生したい画像(写真)を**▲▼◀▶**で選び、**青**を押す
※スライドショー設定画面が表示し、スライドショーの各種設定ができます。
②「スライドショー開始」を**▲▼**で選び、**(決定)**を押す

お知らせ

- 全フォルダ内を探し、本機で表示可能な静止画を表示します。
- ファイル数やフォルダ数が多い場合、表示に時間がかかることがあります。

録画・再生

●メディアプレーヤーで再生する
●SDメモリーカードを使う

アプリ一覧

番組表、予約一覧、録画一覧、メディアプレーヤーなどをアプリと呼びます。本機ではアプリを一覧表示し、選んで楽しむことができます。

1 アプリを押す

● アプリの一覧が表示されます。

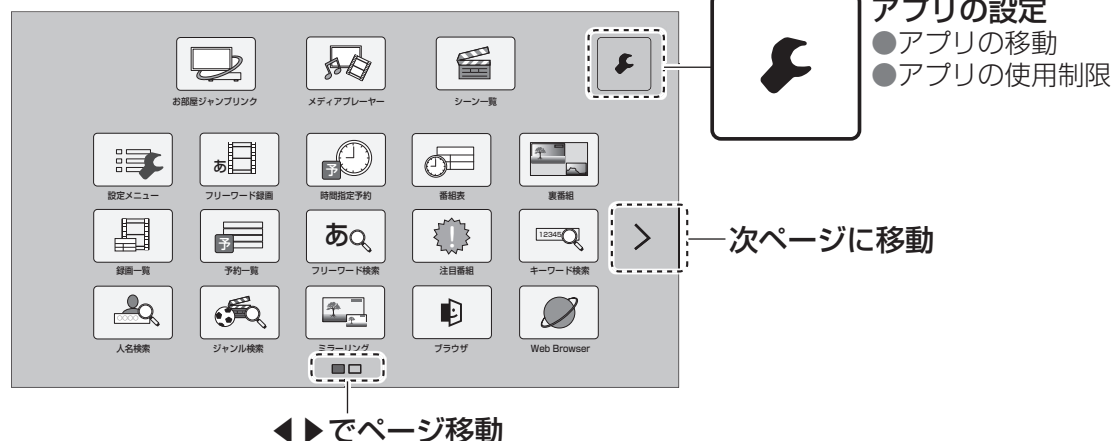

2 ▲▼◀▶でアプリを選び、(決定)を押す

■アプリの移動

- 1 (設定) を選び、(決定) を押す
- 2 ▲▼で「アプリの移動」を選び、(決定) を押す
- 3 ▲▼◀▶で移動するアプリを選び、(決定) を押す
- 4 ▲▼◀▶で移動先を選び、(決定) を押す

■アプリの使用制限

- 1 (設定) を選び、(決定) を押す
- 2 ▲▼で「アプリの使用制限」を選び、(決定) を押す
- 3 4桁の暗証番号を入力する(「制限項目設定」参照 72、73ページ)
- 4 ▲▼◀▶で使用制限(ロック)するアプリを選び、(決定) を押す
 - 使用制限ができるアプリのみ選択できます。
 - 使用制限されているアプリには🔒のマークが表示されます。
 - 再度(決定)を押すと解除されます。

お知らせ

- ご加入のケーブルテレビ局のサービス内容により利用できるアプリの内容が異なります。
- 放送やネットワークのサービスには当社およびご加入のケーブルテレビ局以外の第三者であるサービス事業者が運営するものが含まれています。当社及びケーブルテレビ局は、当該サービスに関する一切(予告なくサービス内容の変更や終了する場合等)について何らの保証も責任も負いません。

- 設定中、(戻る)で1つ前の画面に戻ります。
- 設定後は、(元の画面)でテレビ放送の画面に戻ります。

■アプリ一覧

アプリ名	動作内容	説明ページ
番組表	番組表を表示します	20
裏番組	今放送中の裏番組を子画面で確認し、切り換えれます	15
注目番組	Gガイドが提供する番組情報を表示します	24
キーワード検索	キーワードで番組を検索できます	23
人名検索	人名で番組を検索できます	23
ジャンル検索	ジャンルで番組を検索できます	22
時間指定予約	日時を指定して録画予約できます	33
予約一覧	予約一覧を表示します	38
フリーワード録画	フリーワードで登録した番組を自動で予約録画します	34
フリーワード検索	フリーワードで番組を検索できます	22
録画一覧	内蔵ハードディスクおよびUSBハードディスクに録画(保存)した番組を一覧表示します	40
お部屋ジャンプリンク	ネットワーク接続されたDLNA対応機器(録画機器)の録画番組を本機で見ることができます	46
メディアプレーヤー	画像(写真)・動画(ビデオ)・音楽の再生操作ができます	59
ミラーリング	モバイル端末の操作画面・音声をワイヤレスで本機に転送するアプリです	下記
設定メニュー	設定操作ができます	112
シーン一覧	番組のサムネイルを一覧で表示します	45
ブラウザ	アクトビラのポータルサイトが表示されます	62
Web Browser	インターネット上のページを表示するためのアプリです	--

スマートフォンの写真/動画を見る ミラーリング

スマートフォンやPCなどの入力機器の画面(写真や動画)をテレビ画面に表示します。

1 アプリを押す

2 ▲▼◀▶で「ミラーリング」を選び、(決定)を押す

● 入力機器からの接続待ち画面が表示します。

3 スマートフォンを本機に接続する

4 接続確認画面の内容を確認し、◀▶で「はい」を選び、(決定)を押す

● スマートフォンの画面が表示されます。

お知らせ

- Android 4.2以上のモバイル端末が対象ですが、ご利用いただけないモバイル機器があります。
- 接続方法などの詳細は、お使いの機器(スマートフォンなど)の取扱説明書をご覧ください。

● スマートフォンの写真/動画を見る
● アプリ一覧

アプリを使う

インターネットを利用した情報を見る **ブラウザ**

ブラウザとは、インターネット上のページを表示するためのアプリです。本機にはポータルサイトへアクセスするためのブラウザがあらかじめ入っています。

インターネットを利用した生活情報やテレビ向けの双方向情報提供サービスを見ることができます。

ブラウザ

青を押す

→ポータルサイト※¹画面に変わります。

●アプリ一覧からでも開くことができます。



を押す→「ブラウザ」を選び**決定**を押す

<ポータルサイト画面のイメージ例>

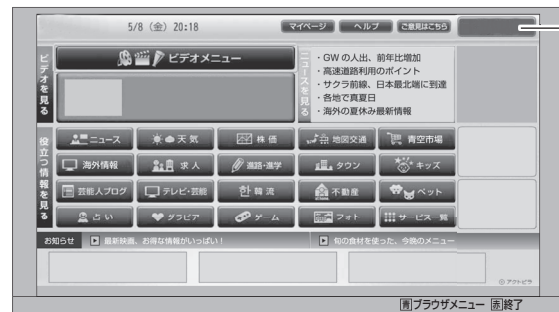

▲▼◀▶で見たい項目を選び、

決定を押す

選んでいる項目は黄色の枠で囲まれます。

●選択と決定を繰り返し、見たい情報へ。

初めてお使いになるときは…

端末情報送信の画面を表示します。

画面の指示に従って、端末情報※²を送信してください。

●ご加入のケーブルテレビ局により画面は異なります。

青を押す



ネット操作パネルを表示



インターネットを終了するとき **赤**を押す

確認画面が表示され、

◀で「はい」を選び、**決定**を押す

→テレビ放送の画面に戻ります。

1つ先の表示ページ「お好みページ」を見る
ページの再読み込みするとき(☞ 64ページ)



1つ前のページへ
読み込みを中止
ポータルサイトに戻るとき

ネット操作パネルを操作するには **◀▶**で項目を選び、**決定**を押す

ネット操作パネルを消すには もう一度、**青**を押す

※¹ ポータルサイトとは、「ブラウザ」ボタンを押したときに最初に表示されるホームページのことです。(ポータルとは玄関・入り口の意味です)

※² 端末情報とは、郵便番号や端末の識別ID(本機にあらかじめ組み込まれた番号)などのブラウザの通信制御に必要な情報のことです。端末情報を送信しないと、ブラウザ機能の一部が使えません。一度送信を行うと、次回から送信画面は表示されませんが、郵便番号が正しくない場合や長期間ポータルサイトを使用しなかった場合は、再び送信画面が表示されることがあります。

●ご加入のケーブルテレビ局のサービス内容により利用できない場合があります。

ご加入のケーブルテレビ局にご確認ください。

●接続と設定はお済みですか？ (☞ 78, 80, 90~95ページ)

ブラウザの視聴制限(暗証番号の入力)を設定する

テレビ放送の画面にしてから設定します。

1 **青**を押す

2 ▲▼◀▶で「設定メニュー」を選び、**決定**を押す

3 ▲▼で「放送設定」を選び、**決定**を押す

4 ▲▼で「システム設定」を選び、**決定**を押す

5 ▲▼で「制限項目設定」を選び、**決定**を押す

6 暗証番号を入力する
(☞ 72, 73ページ)

7 ▲▼で「ブラウザ制限」を選び、**決定**を押す

▲▼で設定を選び、**決定**を押す

・「する」
暗証番号の入力が必要

・「しない」
暗証番号の入力が不要

ホームページへの情報登録についてのご注意

ブラウザを使ってホームページに登録した情報は、そのホームページのサーバーに登録されます。ご加入のケーブルテレビ局への返却などで本機のご使用を中止される場合は、登録時の規約などに従って、必ず登録情報の消去を行ってください。

お知らせ

- 天災やシステム障害その他の事由により、ポータルサイトのコンテンツを表示できない場合がありますので、あらかじめご了承ください。
- ポータルサイトの利用条件については、別途、ポータルサイトにてご確認ください。
- ご加入のケーブルテレビ局指定のコンテンツ以外の一般のインターネットホームページは、本機では正確に表示されない場合があります。また、予期しない情報や有害な情報が含まれている場合もあります。
- クレジットカードの番号や氏名などの個人情報を入力するときは、そのページの提供者が信用できるかどうか十分注意してください。
- 本機能はご加入のケーブルテレビ局のサービス内容により使用できない場合があります。
- ネットワークのサービス事業者が提供するサービス内容は、サービス提供会社の都合により予告なく変更や終了することがあります。サービスの変更や終了にかかわるいかなる損害、損失に対しても当社およびご加入のケーブルテレビ局は責任を負いません。
- データ放送の番組で、双方向(インタラクティブ)サービスを利用した際も暗証番号入力画面が表示される場合があります。
- インターネットサービスをご利用される際は、サービス提供者の運用方法の変更、インターネット回線の通信状態の変化などにより、視聴する映像・音声が一瞬途切れるなど支障が発生する場合があります。

●設定中、**戻る**で1つ前の画面に戻ります。 ●設定後は、**元の画面**でテレビ放送の画面に戻ります。



インターネットを利用した情報を見る

アプリを使う

インターネットを利用した情報を見る ブラウザ

今見ているホームページを「お好みページ」に登録して、すぐに呼び出すことができます。

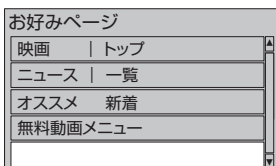
「お好みページ」に登録する

- 1 ホームページを見ているときに青 を押す
- 2 ◀▶で「お好みページ」を選び、 を押す

- 3 青 を押す

- 4 確認画面で、 を押す

お知らせ

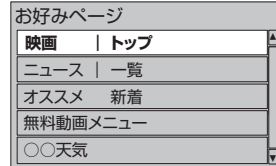
- 手順③で「これ以上登録できません」と表示されたら、不要な「お好みページ」を削除してください。

登録した「お好みページ」を見る

- 1 ホームページを見ているときに青 を押す
 - 2 ◀▶で「お好みページ」を選び、 を押す
 - 3 ▲▼で見たい「タイトル」を選び、 を押す

- 選んだページが表示されます。

お知らせ

- 「お好みページ」に登録したホームページが、提供者の都合により無くなったり、アドレスが変更になった場合には、そのページは表示できません。

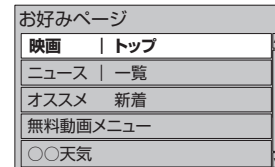
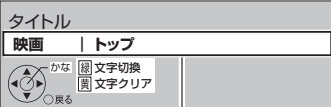
登録した「お好みページ」のタイトルを変更する

- 1 ホームページを見ているときに青 を押す
- 2 ◀▶で「お好みページ」を選び、 を押す
- 3 ▲▼で編集したいお好みページを選び、 を押す

- 4 編集確認画面が表示され、 を押す
- 5 タイトル名を編集する

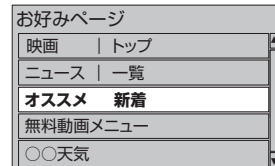
 (例)元のタイトルを削除して、新しいタイトルを入力する。文字の入力方法は(☞ 65ページ)

登録した「お好みページ」を削除する

- 1 ホームページを見ているときに青 を押す
- 2 ◀▶で「お好みページ」を選び、 を押す
- 3 ▲▼で削除したいお好みページを選び、 を押す

- 4 確認画面が表示されたら、◀で「はい」を選び、 を押す
 - 一覧に戻ります。(ご確認ください)
 - 確認したら を押します。

文字を入力する

文字入力方法には2種類あります。画面によって入力方式が異なります。

リモコンボタン(携帯電話)方法

リモコンの数字ボタンを使い、携帯電話と同じような操作で入力します。

- 文字入力一覧表(☞ 109ページ)

例:「映画」と入力するとき(「かな」入力)

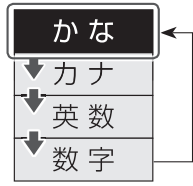
- 1 を押して、入力文字を切り換え を押す。

- 押すたびに切り換わる。

- 2 入力する

1 あ 1 あ 2 か 10

(4回) (2回) (1回) (1回)
 え い か `

えいが

- 同じボタンの文字を続けて入力するには、▶でカーソルを右へ移動させる。

- 3 文字を変換する

▲▼を押して▲▼で漢字を選ぶ。

栄華
 映画
 英が
 エイが
 エイガ

- 4 を押して、確定する

映画|
 カースル

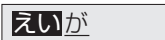
- 文節を分けて変換するとき
 ▲▼で変換中に◀▶で文節を切り換え、▲▼で変換する。

- 記号を入力するとき
 「きごう」と入力して▲▼を押し、▲▼で記号を選び、 を押す。
- 全角の英数字を入力するとき
 英数モード(半角)で入力し、▲▼で変換する。
- 文字を追加するとき
 追加する位置に◀▶でカーソルを移動させて、文字を入力する。
- 文字を削除するとき
 削除する文字に◀▶でカーソルを移動させて、 を押す。

- 設定中、 で1つ前の画面に戻ります。
- 設定後は、 でテレビ放送の画面に戻します。

インターネットを利用した情報を見る

アプリを

便利に使う

文字を入力する

文字を入力する

- 設定中、で1つ前の画面に戻ります。
- 設定後は、でテレビ放送の画面に戻します。

画面キーボード方法

画面上にキーボードを表示して▲▼◀▶でカーソルを移動させ文字や項目を選び、入力します。



- キーボードを消すときは、を押す。

例：「映画」と入力するとき

- 1 **青** を押して、入力文字を切り換える

- 押すたびにキーボードが切り換わる。

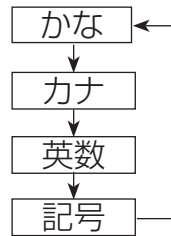

- 文節を分けて変換するとき
変換中に画面キーボードので文節を切り換える。

- 記号を入力するとき
「きごう」と入力し、▲▼◀▶で記号を選び、を押す。

- 文字を削除するとき
画面キーボードので削除する文字の右側にカーソルを移動させて、を押す。

お知らせ

- 画面キーボードのレイアウトは予告なく変更する場合があります。

- 2 ▲▼◀▶で、キーボードから文字を選び、を押す

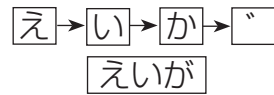

- 3 ▲▼◀▶で漢字を選び、を押す

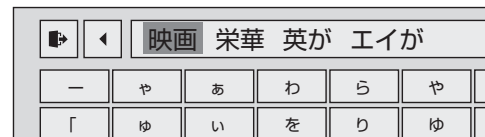

確定するとき を押す。

- 4 **黄** を押して、終了する

- ▲▼◀▶でを選び、を押すことでも終了します。
- キーボードが消えます。

その他の機能を使う

3D番組を見る

必要な機器と接続

- 3D番組をご覧いただくためには、3D対応テレビと3D対応テレビ専用3Dメガネが必要です。
- 本機と3D対応テレビは3D対応HDMIケーブルで接続してください。

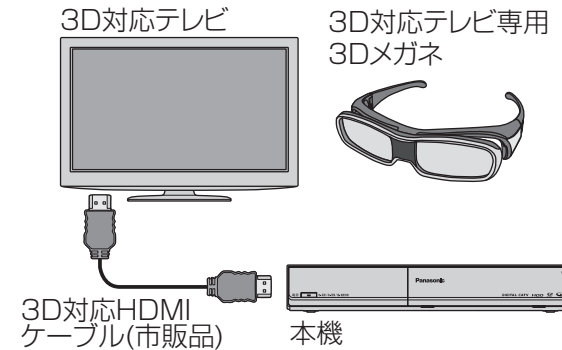

3D番組を視聴するまで

- 1 3D対応テレビと3D対応テレビ専用メガネを準備する
- 2 ~ の数字ボタンで3D放送を視聴できるチャンネルを入力する
- 3 有料番組(ペイ・パー・ビュー)の場合、暗証番号を入力して購入する
- 4 本機の3D出力を設定する

- ① を押し、▼▲で「3D出力」を選び、 を押す
- ② ▲▼で「入」を選ぶ
(番組の信号がオート対応の場合は、「オート」を選ぶ)

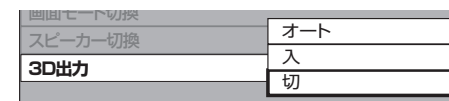

(工場出荷時「オート」)

3Dメガネをかけてお楽しみください

- 4 接続してもメニューに「3D出力」がない場合、3D対応テレビで「3D表示」に切り換え、「サイドバイサイド方式」(左右分割方式)に変更する

- 「3D表示」への切り換え「サイドバイサイド方式」の変更方法は、テレビの取扱説明書または、各メーカーのサイトをご確認ください。

3Dメガネをかけてお楽しみください

お知らせ

- テレビによっては、本機とは別にテレビの3D設定が必要な場合があります。

- ※ 3D放送をご視聴いただくには、本機、3D対応テレビおよびテレビ対応のメガネが必要です。3D対応でないテレビや通常の状態では画面が左右に分割された2画面に見えます。

音声ガイド

番組表や番組内容などを操作したときの内容を音声で読み上げます。音声ガイド機能を「オン」にすると次の音声ガイドが出力します。(音声ガイドの設定 70ページ)

■音声ガイドの内容

リモコン操作	リモコンボタンを押すごとに操作確認音を出力します(チャンネル選局)
番組表	番組表で選んだ番組の「放送種別」「放送局名」「番組タイトル」「放送日時」を音声出力します
番組内容	番組内容画面を表示させると「放送種別」「放送局名」「番組タイトル」「放送日時」「番組概要」「番組詳細内容」を音声出力します
メッセージ	メールで送られてくる情報とは別に、状況に合わせたメッセージを音声出力します

お知らせ

- 実際と異なる読み上げを行う場合がありますが、故障ではありません。

便利に使う

● その他の機能を使う
● 文字を入力する

使いかたに合わせて設定を変える

- 設定中、で1つ前の画面に戻ります。
- 設定後は、でテレビ放送の画面に戻します。

操作するリモコンのボタン位置 (11ページ)

- 1 を押す
- 2 で「設定メニュー」を選び、を押す
- 3 で「放送設定」を選び、を押す
- 4 で「システム設定」を選び、を押す

システム設定		説明頁
字幕の設定		下記
制限項目設定		72
録画設定		右記
選局対象	すべて	69
二重音声設定	主	69
タイトル表示	する	69
前面パネル輝度	明	69
選局入力方式	プリセット	70
チャンネルアップダウン	ネットワーク	69
音声ガイドの設定		70
ハイブリッドキャスト	オン	70
ホーム設定		71

字幕の設定 字幕や文字スーパーを設定する

文字スーパーとは、視聴者にお知らせしたいことを、番組放送中の画面上に文字で表示します。

- 5 で「字幕の設定」を選び、を押す
- 6 で項目(①~④)を選び、を押す
▲▼で設定を選び、を押す

字幕の設定	
字幕	オフ
字幕言語	日本語
文字スーパー	オフ
文字スーパー言語	日本語

- ① 字幕のオン/オフ
- ② 字幕の言語
- ③ 文字スーパーのオン/オフ
- ④ 文字スーパーの言語

- 強制的に表示される字幕や文字スーパーなど、設定しても番組によって無効になる場合があります。
- 字幕の「オン」「オフ」の切り換えは でもできます。

録画設定 録画時の設定を変える

録画時の設定を変えることができます。

- 5 で「録画設定」を選び、を押す
- 6 で項目(①~④)を選び、を押す
▲▼で設定を選び、を押す

録画設定	
録画ボタン設定	6時間録画
録画番組の自動消去	しない
自動チャプター	入
まとめ番組設定	する

- ① 録画ボタンを押したときの録画時間設定
・「番組終了まで」
・「6時間録画」(工場出荷時)
- ② ハードディスクが録画データで一杯になったとき、古いデータから消去する
・「する」
・「しない」(工場出荷時)
- ③ 録画中、シーンの切り換わりによりチャプター画面を作る
・「入」(工場出荷時)
・「切」
- ④ 録画予約時、シリーズ物の番組や同時時間帯の番組を自動でまとめ番組として録画する
・「する」(工場出荷時)
・「しない」

お知らせ

- まとめ番組として録画されるのは、「まとめ番組設定」を「する」にした以降の録画からです。
- まとめ番組設定を「しない」に設定しても、既にまとめ番組で録画されている番組には影響ありません。
- まとめ番組の作成・解除・外すの設定 (11ページ 43ページ)で、後からまとめ番組を設定することもできます。

選局対象 順送りできるチャンネルを設定する

(チャンネルボタン)を押して、順送りに選局できる対象を設定します。

- 5 で「選局対象」を選び、を押す
- 6 で設定を選び、を押す

- ・「設定チャンネル」
リモコンの ~ に設定されているチャンネルと、チャンネル設定 (11ページ 82ページ) で設定した13~36までのチャンネル
- ・「テレビ」
テレビ放送(映像+音声)のチャンネルのみ
- ・「すべて」(工場出荷時)
現在受信可能なすべてのチャンネル

- 7 で「チャンネルアップダウン」を選び、を押す

- 8 で設定を選び、を押す

- ・「ネットワーク」
地上デジタル放送、BSデジタル放送、CATVデジタル放送などの各放送内で選局する
- ・「シームレス」
地上デジタル放送、BSデジタル放送、CATVデジタル放送などの各放送をまたいで選局する

二重音声設定 二重音声の設定を変える

- 5 で「二重音声設定」を選び、を押す

- 6 で設定を選び、を押す

- ・「主」(工場出荷時)
音声日本語
- ・「副」
音声外国語
- ・「主+副」
日本語と外国語を同時に出力
- 電源「切」「入」したときに放送が二重音声の場合、上記で設定した音声になります。
- 放送によっては「主」が外国語で「副」が日本語の場合があります。

タイトル表示 番組タイトルなどの表示を消す

- 5 で「タイトル表示」を選び、を押す

- 6 で設定を選び、を押す

- ・「する」(工場出荷時)
- ・「しない」
- 「しない」に設定すると、チャンネルを切り換えても右上に番組タイトル情報などを表示しません。(チャンネルは表示します。)再度、表示させる場合は設定を「する」に戻してください。
- 「しない」に設定しても、画面表示ボタンを押したときは、タイトル表示します。

前面パネル輝度 本体表示窓の明るさを変える

前面表示窓(蛍光表示管)の明るさを「明」と「暗」の2段階に切り換えることができます。

- 5 で「前面パネル輝度」を選び、を押す

- 6 で設定を選び、を押す

- ・「明」(工場出荷時)
- ・「暗」

使いかたに合わせて設定を変える

- 設定中、で1つ前の画面に戻ります。
- 設定後は、でテレビ放送の画面に戻します。

68ページ手順①～④で「システム設定」画面を表示させてから行ってください。

選局入力方式 チャンネルの入力方式を設定する

チャンネルを選ぶとき、3桁のチャンネル番号を入力して選ぶか、数字ボタンに割り当てられたチャンネル番号で選ぶかを設定します。

5 ▲▼で「選局入力方式」を選び、を押す

6 ▲▼で設定を選び、を押す

- 「プリセット」(工場出荷時)
数字ボタンを1度押しと、82ページで設定したチャンネルに切り換わる
- 「3桁入力」
数字ボタンを3度押しと、3桁のチャンネル番号を入力すると、そのチャンネルに切り換わる

■「プリセット」に設定したとき

チャンネルの選びかたは、12ページをご覧ください。

■「3桁入力」に設定したとき

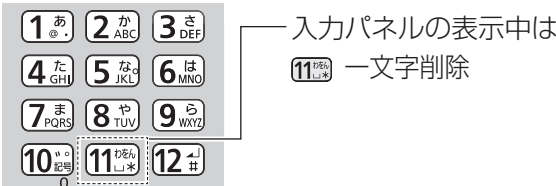

チャンネル番号の入りのしかたは、14ページをご覧ください。

ハイブリッドキャスト ハイブリッドキャストを設定する

ハイブリッドキャストの機能を使用するか設定します。

5 ▲▼で「ハイブリッドキャスト」を選び、を押す

6 ▲▼で設定を選び、を押す

- 「オン」(工場出荷時)
- 「オフ」

音声ガイドの設定 音声ガイドの設定を変える

音声ガイドの読み上げの設定をします。

5 ▲▼で「音声ガイドの設定」を選び、を押す

6 ▲▼で項目(①～③)を選び、を押す

▲▼で設定を選び、を押す

音声ガイド機能	オフ	①
読み上げ速度	標準	②
読み上げ音量	標準	③

- ① 音声ガイド機能をオン/オフする
 - 「オン」
 - 「オフ」(工場出荷時)
- ② 読み上げ速度を調節する
 - 「高速」
 - 「標準」(工場出荷時)
 - 「低速」
- ③ 読み上げ音量を調節する
 - 「大」
 - 「標準」(工場出荷時)
 - 「小」

音声切換

- を3秒以上押ししても「音声ガイドの設定」画面を表示することができます。
- 「音声ガイドの設定」画面を表示しているときは、「音声ガイド機能」を「オフ」に設定しても、選んでいる項目の設定内容を読み上げます。
- 「タイトル表示」が「しない」の場合は、チャンネル選局時の番組情報は読み上げません。

68ページ手順①～④で「システム設定」画面を表示させてから行ってください。

ホーム設定 ホーム設定をする

「おはようTOP画面」、「Enjoy録画一覧画面」の表示方法を設定します。

5 ▲▼で「ホーム設定」を選び、を押す

6 ▲▼で項目(①～④)を選び、を押す

▲▼◀▶で設定を選び、を押す

おはようTOP自動表示	指定時間のみ	①※
おはようTOP表示時間	4時～10時	②※
電源オン時CH設定	地上D 011	③
Enjoy録画一覧自動表示	する	④

※ご加入のケーブルテレビ局によっては「おはようTOP画面」をご使用できない場合があります。

- ① おはようTOP画面の自動表示を設定する
 - 「する」
電源オン時におはようTOP画面を常に表示する
 - 「指定時間のみ」
電源オン時が指定時間の場合のみおはようTOP画面を表示する
 - 「しない」(工場出荷時)
電源オン時におはようTOP画面を表示しない

※おはようTOP画面をご利用になる場合、画面を早く表示する「クイックスタート」を「入」にすることをおすすめします。(P.88ページ)
- ② おはようTOP画面を表示する時間帯を設定する
 - 上記の「おはようTOP自動表示」で「指定時間のみ」を設定したときのみ
 - 「0時～6時」、「1時～7時」・・・「22時～4時」、「23時～5時」
6時間間隔の設定が行えます。

- ③ 電源オン時のチャンネルを設定する
 - 「入」
電源オン時CH設定を有効にする
 - 「切」
電源オン時CH設定を無効にする

●「入」を設定したときのみチャンネルの設定が行えます。

 - (1) ▲▼で「放送種別」を選択し、◀▶で放送を選ぶ
 - (2) ▲▼で「チャンネル」を選択し、◀▶でチャンネルを選ぶ
 - (3) を押す

電源オン時CH設定	< 入 >
放送種別	地上D
チャンネル	011
チャンネル名	○○○○○○○○○

- ④ Enjoy録画一覧画面表示を設定する
 - 「する」
電源オン時に常にEnjoy録画一覧を表示する
 - 「しない」(工場出荷時)
電源オン時にEnjoy録画一覧を表示しない

● 使いかたに合わせて設定を変える

便利に使う

使いかたに合わせて設定を変える

- 設定中、で1つ前の画面に戻ります。
- 設定後は、でテレビ放送の画面に戻します。

68ページ手順①～④で「システム設定」画面を表示させてから行ってください。

制限項目設定 有料番組や視聴年齢制限を設定する

- 年齢の下限や購入金額の上限を設定できます。
- 制限を超える番組は暗証番号の入力が必要です。
- 年齢制限を超える番組は番組表などで「・・・」と表示します。
- 番組表で「・・・」と表示される番組でもケーブルテレビ局の運用により、選局できる場合があります。

⑤ ▲▼で「制限項目設定」を選び、を押す

⑥ 画面の指示に従って①～⑩で4桁の暗証番号を入力する

● 初めて設定するときは暗証番号を2回入力して登録します。

登録した暗証番号は、忘れないようにメモをしておいてください。

● 各項目の詳細は以下をご覧ください。

制限項目設定		
視聴可能年齢	無制限	— 下記
一番組限度額	無制限	— 右記
ブラウザ制限	しない	— (☞ 63ページ)
フィルタリング設定		
制限解除有効期限	選局まで	— (☞ 72、73ページ)
チャンネルスキップ設定		
暗証番号変更		
暗証番号削除		

視聴できる年齢を制限する

① ▲▼で「視聴可能年齢」を選び、を押す

制限項目設定	
視聴可能年齢	無制限
一番組限度額	無制限

② ▲▼で制限する年齢を選び、を押す

制限できる年齢

- 「4才」～「19才」(1才単位)
- 「無制限」(工場出荷時)

有料番組のとき一番組の購入金額を制限する

① ▲▼で「一番組限度額」を選び、を押す

視聴可能年齢	無制限
一番組限度額	無制限

② ▲▼で制限する金額を選び、を押す

制限できる金額

- 「100円」「500円」「1000円」「1500円」「2000円」「2500円」「3000円」
- 「無制限」(工場出荷時)

設定した年齢や購入金額を超える番組を選ぶと

暗証番号の入力画面が表示される。

 一番組の購入限度額を超えています。暗証番号を入力してください。

①～⑩を押して、暗証番号を入力する。

制限を解除(視聴できる)

制限解除の期限を設定する

① ▲▼で「制限解除有効期限」を選び、を押す

フィルタリング設定	
制限解除有効期限	選局まで
チャンネルスキップ設定	

② ▲▼で制限解除の有効期限を選び、を押す

- 「電源OFFまで」(工場出荷時) 電源を切るまで視聴可能
- 「選局まで」 チャンネルを変えるまで視聴可能

68ページ手順①～④で「システム設定」画面を表示させてから行ってください。

制限項目設定 有料番組や視聴年齢制限を設定する

視聴できるチャンネルを制限する

① ▲▼で「チャンネルスキップ設定」を選び、を押す

制限解除有効期限	選局まで
チャンネルスキップ設定	

② ▲▼で制限するチャンネルを選び、を押す

CH	チャンネル名	制限状態	全CH	設定
地上D	〇〇〇〇	スキップ		
地上D	〇〇〇〇			
BS100	〇〇〇〇	スキップ		

- スキップ設定したチャンネルは選局できなくなります。(番組表にも表示しません)
- スキップ設定したチャンネルを選び、決定を押すと、スキップ設定を解除します。
- でチャンネルスキップ設定を一時解除します。押すごとに「制限状態」「一時解除」に切り換ります。(電源を「切」「入」すると制限状態に戻ります。)
- でスキップチャンネルのみの表示に切り換わります。押すごとに「全CH」「スキップ」に切り換ります。

暗証番号を変更する

① ▲▼で「暗証番号変更」を選び、を押す

チャンネルスキップ設定	
暗証番号変更	
暗証番号削除	

② ①～⑩で、新しい4桁の暗証番号を入力する

暗証番号変更	
新しい暗証番号を入力してください。	
暗証番号	****

③ 画面の指示に従って再度、4桁の暗証番号を入力する

変更した暗証番号は、忘れないようにメモをしておいてください。

暗証番号を削除する

① ▲▼で「暗証番号削除」を選び、を押す

暗証番号変更	
暗証番号削除	

② ◀で「はい」を選び、を押す

暗証番号削除	
暗証番号を削除します。よろしいですか?	
はい	いいえ

フィルタリングを設定する

フィルタリング機能とは、お子さまなどに有害サイトを見せないようにするための機能です。利用するためには、フィルタリングサービスの申し込みが必要です。

※Web Browserでのみ有効な機能です。

① ▲▼で「フィルタリング設定」を選び、を押す

② 「申し込み手続き」を選び、を押す

● フィルタリングサービス*の申し込み手続き画面に移動します。画面の表示内容に従って操作してください。

※デジタルアーツ株式会社提供の有害サイトフィルタリングサービス「i-フィルター」(有料)をご利用いただくことで、インターネットを利用するときに、閲覧するのにふさわしくないサイトの表示を制限することができます。有害サイトの判定にあたっては、閲覧されるページのURL情報が自動的にデジタルアーツ株式会社へ送信されます。なお、お客様からの情報はこの目的以外に使用されることはありません。

③ ▲▼で「フィルタリング機能」を選び、を押す、▲▼で「オン」を選び、を押す

お知らせ

● プロキシサーバー設定(☞ 93ページ)を使用している場合、フィルタリング機能を有効にすると、Web Browserでの通信ができなくなる場合があります。

● 使いかたに合わせて設定を変える
便利に使う

ケーブルテレビ宅内線の接続

イラストはTZ-HDT620FW/TZ-HDT621FWです。

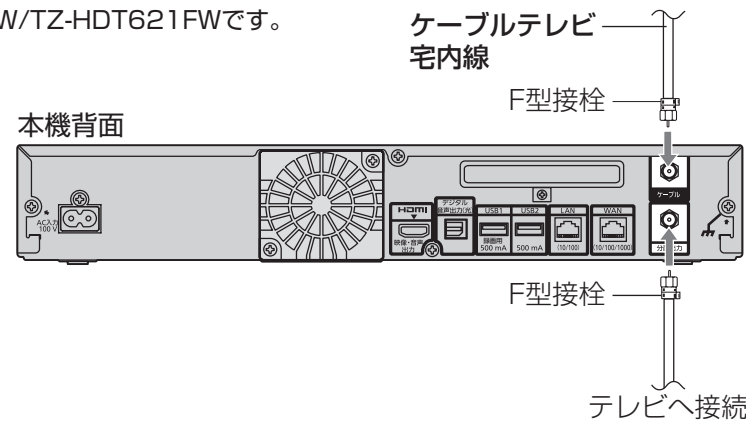

お願い

- ケーブル端子・分配出力端子にF型接栓を接続するときは、手で緩まない程度に締めつけてください。締めつけ過ぎると本機内部が破損する場合があります。
- ケーブル端子には、ケーブルテレビ宅内線以外のケーブルを接続しないでください。
- 分配出力端子には、BSアンテナなどへ電源供給を行っているケーブルを接続しないでください。

テレビの接続

接続は本機および各機器の電源プラグを電源コンセントに接続しない状態で行ってください。

HDMIケーブルで接続する

イラストはTZ-HDT620FW/TZ-HDT621FWです。

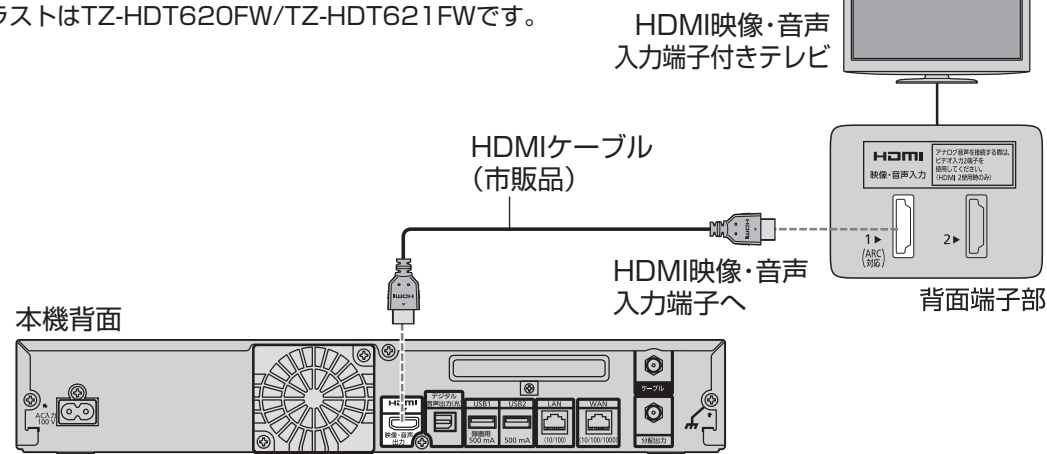

お願い

- HDMI規格に準拠したHDMIロゴのついたケーブルをご使用ください。
- 3D映像番組をご覧いただくためには、本機と3D対応テレビは3D対応HDMIケーブルでの接続が必要です。

B-CAS / C-CASカードの挿入

BS/地上デジタルテレビ放送は、放送番組の著作権保護のため、2004年4月からコピー回数を限定したコピー制御信号を加えて放送されています。(P.48ページ)

その信号を有効に機能させるためにB-CASカードが必要です。

■ICカードについて

- ご加入のケーブルテレビ局のサービス内容によりB-CASカードのみの場合があります。

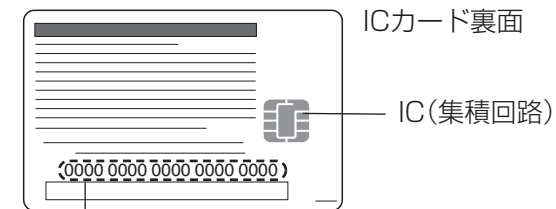

ICカード番号

- 有料番組の契約内容などを管理するための大切な番号です。問い合わせの際にも必要です。裏表紙の「便利メモ」に記入しておいてください。

1 電源プラグがコンセントに差し込まれていないことを確認する
(電源プラグを抜いた状態)

2 前面の扉を開け、ICカードを挿入し、扉を閉める

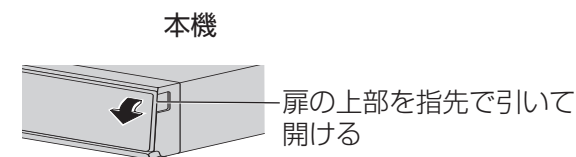

ICカード挿入口(上段: C-CAS、下段: B-CAS)

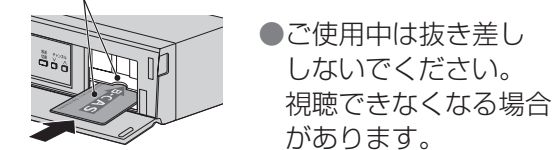

ICカード
(絵柄表示面を上)

■ICカードのテストをするとき
(P.88ページ)

■ICカードを抜くとき

- ① 電源プラグを電源コンセントから抜く
 - ② ゆっくりとICカードを抜く
- ICカードには、IC(集積回路)が組み込まれているため、画面にメッセージが表示されたとき以外は抜き差ししないでください。(P.118ページ)
 - ICカードを抜き差ししたときは、3秒以上経ってから、ICカードテストを行ってください。(P.88ページ)

ICカードの抜き差しについては、ご加入のケーブルテレビ局にご相談いただき指示に従って操作してください。

■ICカード取り扱い上の留意点

- 折り曲げたり、変形させない。
- 水をかけたり、ぬれた手でさわらない。
- 分解加工は行わない。
- 重いものを置いたり、踏みつけたりしない。
- IC(集積回路)部には手をふれない。

お願い

- 本機専用のICカード以外のものを挿入しないでください。故障や破損の原因となります。
- 裏向きや逆方向から挿入しないでください。挿入方向を間違えるとICカードは機能しません。

●B-CAS / C-CASカードの挿入
●ケーブルテレビ宅内線の接続

●テレビの接続

接続・設定

ネットワークへの接続

インターネット(ブラウザ)をご利用いただく場合、本機のLAN(100BASE-TX)端子をお使いのブロードバンド環境へ接続してください。また、お部屋ジャンプリンクをご利用いただく場合は、本機と対応機器とのネットワーク接続が必要です。

●TZ-HDT620PW/TZ-HDT621PWは、ケーブルモデムを内蔵していないため、ブラウザなどをご利用いただくためには、LAN(100BASE-TX)端子にブロードバンド環境への接続が必要です。

■ブロードバンド環境により必要な機器と接続方法が異なります。

- ケーブルモデムと接続するためには、ご加入のケーブルテレビ局と新たにご契約が必要になる場合があります。ご加入のケーブルテレビ局にお問い合わせください。
- ご使用の環境によりケーブルモデムなどブロードバンド機器がご使用になれない場合があります。ご加入のケーブルテレビ局以外のプロバイダ経由でインターネット接続されている場合は、ご加入のプロバイダにご相談ください。

有線LANのとき

無線LANの接続例については80ページをご覧ください。

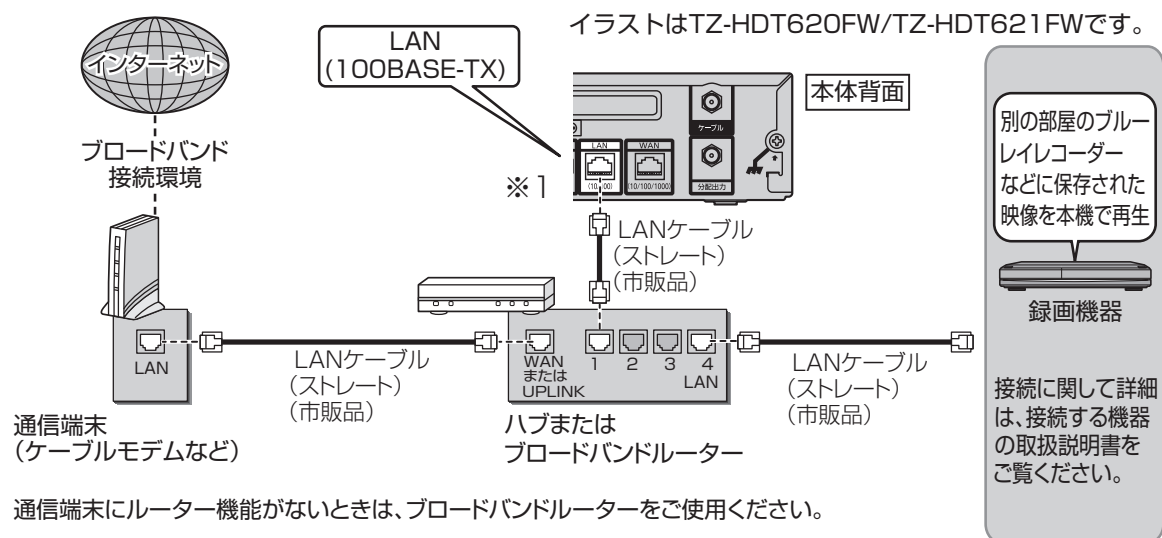

■接続後は、必ずネットワーク関連設定(☞ 90~95ページ)を行ってください。

※1 有線LANで公衆通信回線に接続する場合、電気通信事業法の認定を受けた端末設備(有線LANルーター、回線端末装置)に接続してください。

お願い

- ブロードバンドルーターやケーブルモデムはLAN端子が10BASE-T/100BASE-Tでもご使用いただけます。
- 100BASE-TX用の機器を接続する場合は「カテゴリ5」以上のLANケーブルをご使用ください。

お知らせ

- 電話用のモジュラーケーブルを、LAN端子に接続しないでください。故障の原因になります。
- ポータルサイトの動画コンテンツを視聴するときは、光ファイバー(FTTH)でのブロードバンド環境が必要です。(TZ-HDT620PW/TZ-HDT621PWのみ)
 - 100BASE-TX対応のハブまたはブロードバンドルーターをご使用ください。
 - PLC*1、無線LANで再生映像が乱れるなどの現象がある場合は、LANケーブルでのご使用をおすすめします。
- 本機ではインターネット(LAN)接続機器などの設定はできません。パソコンなどでの設定が必要な場合があります。
- 本機に接続したDHCP**2でのIPアドレス自動取得が使えるブロードバンドルーターの電源を一度切ると、各機器に割り当てられるIPアドレスが停止して、電源を再び入れても、各機器間の通信ができなくなることがあります。本機をご使用中は、ハブまたはブロードバンドルーターの電源を切らないでください。
- 本機にDHCPでのIPアドレス自動取得が使えないハブを経由して、各機器を接続しているとき、本機の電源を「入」にした直後は、各機器との通信に失敗することがあります。時間をおいて(約3分間)再度お試しください。

※1 家庭内の電力線を使って、電源コンセントからネットワークに接続して情報を送受信する仕組みです。
 ※2 サーバーやブロードバンドルーターなどが、IPアドレスなどを本機に自動的に割り当てる仕組みです。

本機のWAN端子にPCを接続する(TZ-HDT620FW/TZ-HDT621FWのみ)

- WAN端子でインターネットに接続するには、ケーブルモデムの設定を行ってください。(☞ 95ページ)
- ご加入のケーブルテレビ局によっては本機能をご使用できない場合があります。ご使用できるかどうか詳しくは、ご加入のケーブルテレビ局にお問い合わせください。

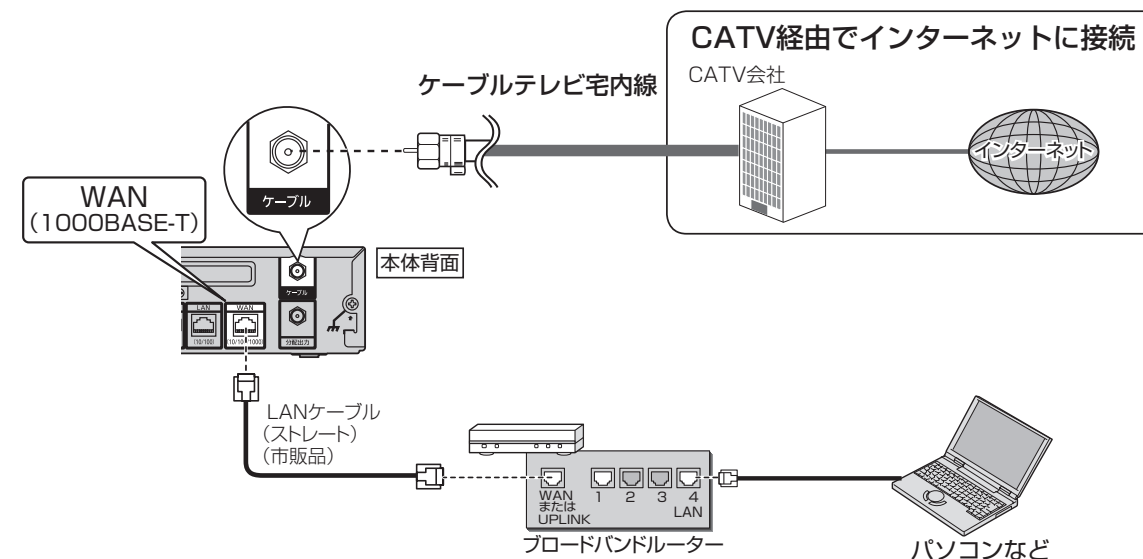

お願い

- 100BASE-T用の機器を接続する場合は「カテゴリ5e」以上のLANケーブルをご使用ください。

ネットワークへの接続

無線LANのとき

イラストはTZ-HDT620FW/TZ-HDT621FWです。

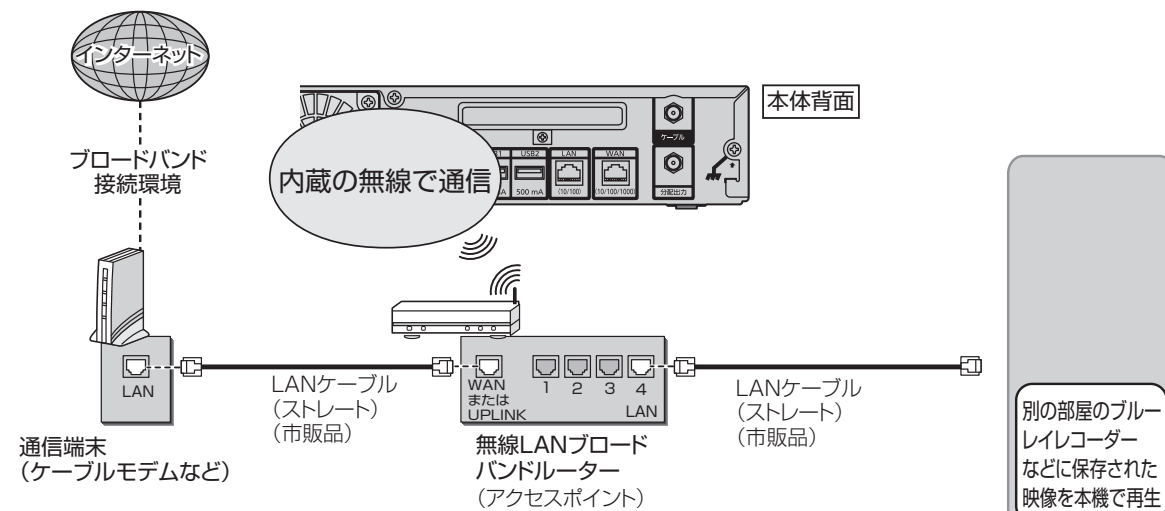

無線LAN+有線LAN(LAN録画・ダビング)のとき

無線LANでインターネット接続を行い、有線LAN接続でLAN録画、ダビングやお部屋ジャンプリンクの再生を行う場合の接続例です。

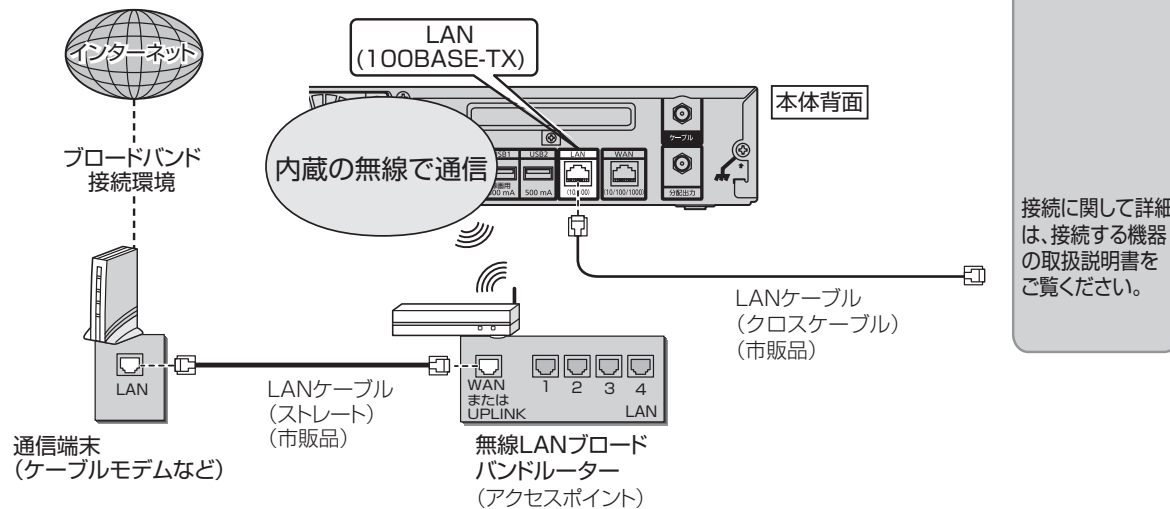

■接続後は、必ずネットワーク関連設定(☞ 90~95ページ)を行ってください。

■無線LANについて

- 別途、本機との接続に対応したアクセスポイントが必要です。
- アクセスポイントはWPS対応であることをご確認ください。(WPSに対応していない場合は、設定の際にアクセスポイントの暗号キーが必要になります。)詳しくはアクセスポイントの取扱説明書をご覧ください。
- アクセスポイントとの無線方式は、11n(5 GHz)を推奨します。11a、11b、11g、11n(2.4 GHz)でも通信できますが、通信速度が遅くなる場合があります。
- 本機と他の無線機器との接続環境によっては、通信速度が遅くなる場合があります。
- アクセスポイントの無線方式を切り換えた場合は、無線LANで接続できていた機器(パソコンなど)が接続できなくなることがあります。
- 通信内容の傍受、不正利用、なりすましなどを防止するために、適切なセキュリティ設定(暗号化設定)を行ってください。詳しくはアクセスポイントの取扱説明書をご覧ください。
- 電波を使う機器から離してください。電波の干渉による悪影響を防止するため、次の機器からできるだけ離してください。
 - 電子レンジ ● 他の無線LAN機器 ● Bluetooth® 対応機器
 - その他2.4 GHz、5 GHzの電波を使用する機器(デジタルコードレス電話、ワイヤレスオーディオ機器、ゲーム機、パソコン周辺機器など)
- 接続環境によっては、お部屋ジャンプリンクの再生で映像が途切れたり、再生できないことがあります。うまく再生できない場合は、有線LANで接続してください。(お部屋ジャンプリンク ☞ 46ページ)

お知らせ

- LAN録画(☞ 31ページ)を実行する場合は、有線LANでのネットワーク接続でご使用ください。無線LAN または PLC でのネットワーク接続では、LAN録画が正常に実行されない場合があります。

本機と録画機器(DLNA対応機器)を直接接続する

ブロードバンドルーターなどのネットワーク機器を経由せずに、本機と録画機器(DLNA対応機器)を直接接続できます。

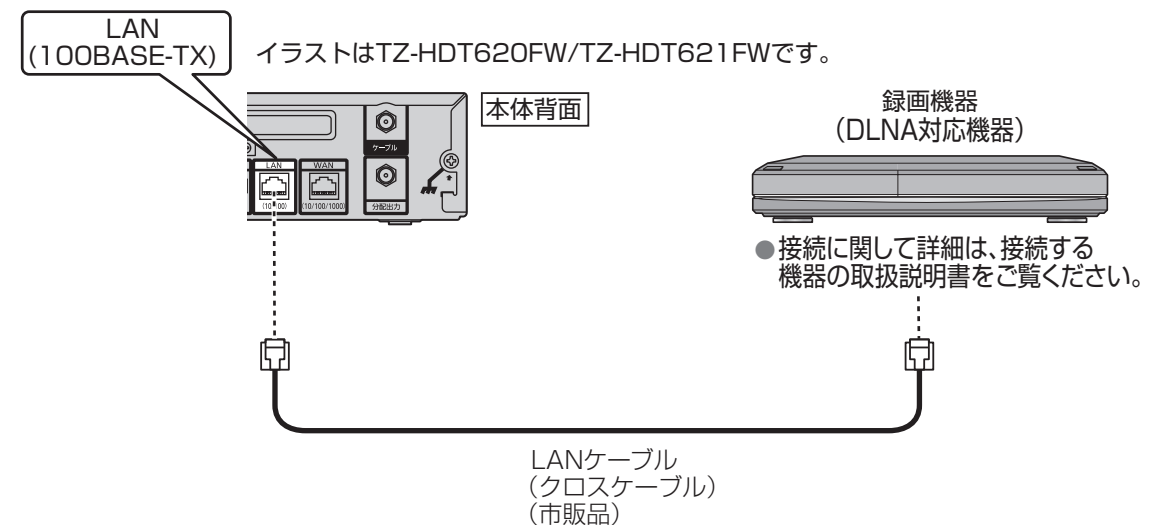

設置設定

各機器を接続後、以下の設置設定を行ってください。

操作するリモコンのボタン位置 (11ページ)

- 1 を押す
- 2 ▲▼◀▶で「設定メニュー」を選び、 を押す
- 3 ▲▼で「放送設定」を選び、 を押す
- 4 ▲▼で「設置設定」を選び、 を押す

設置設定	説明頁
チャンネル設定	下記
番組表設定	85
地域設定	85
クイックスタート	切
無操作自動オフ	6時間
C-CASカードテスト	88
B-CASカードテスト	88
リモコンモード	リモコン1
接続テレビ設定	86

チャンネル設定

BSは工場出荷時、いくつかのチャンネルが設定されていますが、お好みに合わせて変更することもできます。

● 普段よくご覧になるチャンネルは、リモコンの数字ボタンや、お好み選局に登録すると便利です。

- 5 ▲▼で「チャンネル設定」を選び、 を押す

BS、CATVのとき

- 6 ▲▼で設定する放送を選び、 を押す

チャンネル設定	
地上デジタル	
BS	
CATV	

- 1 ▲▼で修正したい行(リモコン番号)を選び、 を押す

リモコン	CH	チャンネル名	種類
1	101	NHK BS1	テレビ
2	102	NHK BS2	テレビ
3	---	---	---
4	141	BS日テレ	テレビ

- 受信されている放送のみ表示されます。ご加入のケーブルテレビ局のサービス内容により表示が異なります。

- 2 ◀▶でCHを変更する

リモコン番号設定 1	
CH	101
チャンネル名	NHK BS1
種類	テレビ

- 3 を押す

- リモコンの13～36に設定したチャンネルは、お好み選局表に登録され、その表から選局できます。
- 選局対象(69ページ)を「設定チャンネル」にすると、上記の手順で設定したチャンネルでの順送り選局ができます。

地上デジタルのとき

- 6 ▲▼で「地上デジタル」を選び、 を押す

設定方法選択	
設定を行う前に、ケーブルが接続されているか確認してください。次の場合、何も受信しない可能性があります。 ・ケーブルテレビ局が地上デジタルを放送していない	
初期スキャン	1
再スキャン	2
マニュアル	3

- 1 初期スキャン
改めて自動でチャンネル設定する
- 2 再スキャン
地上デジタル放送の受信チャンネルが変わったとき、受信できる局を自動で追加するとき
- 3 マニュアル
自動で設定したチャンネルを修正したいとき

初期スキャン

- 1 ▲▼で「初期スキャン」を選び、 を押す

設定方法選択	
設定を行う前に、ケーブルが接続されているか確認してください。次の場合、何も受信しない可能性があります。 ・ケーブルテレビ局が地上デジタルを放送していない	
初期スキャン	1
再スキャン	2
マニュアル	3

- 2 を押し、方式切換の画面が表示されたら▲▼でチャンネルスキャン方式を選び、 を押す

方式切換	
選択した方式でスキャンを行います。(設定の変更はケーブル局にご確認のうえ行ってください。正しく受信できない場合があります。) 現在の方式：パススルー	
パススルー	1
トランスモジュレーション	2

- 「パススルー」または「トランスモジュレーション」を選ぶ

設定の変更はご加入のケーブルテレビ局にご確認ください。

- 3 ▲▼で「地域選択」を選び、 を押す

地域設定	
地域にあった地上デジタルチャンネル設定を行うために必要です。地域設定を変更すると、これまでの地上デジタルチャンネル設定が削除されます。これよりチャンネルスキャンを開始します。チャンネルスキャンを中断すると、スキャン内容が無効になりますので、ご注意ください。	
次へ	1
地域選択	北海道(札幌)

- 4 ▲▼でお住まいの地域を選び、 を押す

- 5 ▲▼で「次へ」を選び、 を押す

- チャンネルスキャン画面を表示します。受信できるチャンネルを調べて新しく一覧表示します。(今までの設定は全てリセットされます。)
- スキャン中は映像と音声は出ません。終わるまでに、10分程度、かかる場合があります。

- 6 チャンネルが正しく設定されていることを画面で確認し、 を押す

■修正したいとき

→ 右記「マニュアル」の手順②へ

再スキャン

- 1 ▲▼で「再スキャン」を選び、 を押す

設定方法選択	
設定を行う前に、ケーブルが接続されているか確認してください。次の場合、何も受信しない可能性があります。 ・ケーブルテレビ局が地上デジタルを放送していない	
初期スキャン	1
再スキャン	2
マニュアル	3

- 10分程度、時間がかかる場合があります。
- 新たに受信できた放送局は自動的に追加されます。

- 2 チャンネルが正しく設定されていることを画面で確認し、 を押す

■修正したいとき

→ 下記「マニュアル」の手順②へ

マニュアル

- 1 ▲▼で「マニュアル」を選び、 を押す

設定方法選択	
設定を行う前に、ケーブルが接続されているか確認してください。次の場合、何も受信しない可能性があります。 ・ケーブルテレビ局が地上デジタルを放送していない	
初期スキャン	1
再スキャン	2
マニュアル	3

- 2 ▲▼で修正したい行(リモコン番号)を選び、 を押す

地上デジタルチャンネル設定			
リモコン	CH	チャンネル名	種類
1	101	NHK総合	テレビ
2	102	NHK Eテレ	テレビ
3	---	---	---
4	141	テレビ000	テレビ

- 3 ◀▶でCHを変更する

リモコン番号設定 1	
CH	101
チャンネル名	NHK 総合
種類	テレビ

- 4 を押す

■設定した項目(「放送局名」や「CH」など)を他のリモコン番号と入れ替えたいとき

- 1 を押す
- 2 ▲▼で、入れ替えたい番号を選び、 を押す
- 3 ▲▼で、入れ替え先の番号を選び、 を押す
- 4 を2回押す

設置設定

以下は、82ページ手順①～④で「設置設定」画面を表示させてから行ってください。

チャンネル制限

番組表の表示やチャンネル選局、お好み選局を視聴できるチャンネルのみに設定できます。ご加入のケーブルテレビ局のサービス内容により表示されない場合があります。

⑤ ▼で「チャンネル設定」を選び、を押す

⑥ ▼で設定する「チャンネル制限」を選び、を押す

チャンネル設定	
地上デジタル	
BS	
CATV	
チャンネル制限	制限する

⑦ ◀で「制限する」を選び、を押す

チャンネル制限設定
番組表等でのチャンネル表示の設定を行います。「制限する」を選択すると、お客様に視聴いただけない一部のチャンネルの表示、選局を制限します。
<input type="button" value="制限する"/> <input type="button" value="制限しない"/>

●チャンネル制限をしないときは「制限しない」を選びます。

⑧ ◀▶で設定を選び、を押す

チャンネル制限設定
チャンネル情報を今すぐ更新しますか？ チャンネル情報の確認には数分かかります。 「いいえ」を選択すると電源オフ時に更新します。
<input type="button" value="はい"/> <input type="button" value="いいえ"/>

はい チャンネル情報を今すぐ更新します。情報更新には数分かかります。

しばらくすると設定の完了画面が表示されます。

いいえ チャンネル情報を電源オフ時に更新します。

お好み選局ボタンでチャンネル設定する

① 番組を見ているときに を押す

② ▲▼◀▶で登録したいボタンを選び、 を押す

<お好み選局画面>

お好み選局 BS		
1 / 3ページ		
①101	②102	③103
④141	⑤151	⑥161
⑦171	⑧181	⑨191
⑩200	⑪211	⑫222
①-⑫選局 ① 前へ ② 次へ ③ 登録 ④ 削除		

③ ▲▼で登録したいチャンネルを選び、 を押す

チャンネル一覧	
101	〇〇TV
102	〇〇TV
103	〇〇TV
105	〇〇TV
107	〇〇TV
121	〇〇TV
125	〇〇TV
126	〇〇TV
135	〇〇TV
136	〇〇TV
145	〇〇TV
148	〇〇TV

■設定したチャンネルを削除するとき

→▲▼◀▶で選び、 を押し、
◀で「はい」を選び、 を押す

チャンネル設定について

チャンネル設定のリモコン1～12に登録したチャンネルはリモコンの数字ボタン1～12で選局できます。またお好み選局の1ページ目に表示します。(同様にリモコン13～24はお好み選局の2ページ目、リモコン25～36は3ページ目に表示します。)

- 設定中、 で1つ前の画面に戻ります。
- 設定後は、 でテレビ放送の画面に戻します。

以下は、82ページ手順①～④で「設置設定」画面を表示させてから行ってください。

番組表設定

地域に合わせた番組表を表示させるための設定です。

① ▲▼で「番組表設定」を選び、 を押す

② ▲▼で「Gガイド地域設定」を選び、 を押す
▲▼でお住まいの地域を選び、 を押す

番組表設定	
設定を変更すると番組情報が消えることがあります。	
Gガイド地域設定	----
Gガイド受信確認	
通信によるGガイド受信	オン

●設定を変更すると、番組情報が表示されなくなることがあります。表示されなくなった場合は、設置設定を最初からやり直してください。

■番組表が受信できるか確認する

上記手順②で「Gガイド受信確認」を選び、 を押す

- 受信可能であればスケジュールを表示します。
- 結果の表示に最大6分かかります。

■通信によるGガイド受信を設定する

上記手順②で「通信によるGガイド受信」を選び、 を押す

●「オン」に設定すると、インターネットを利用して自動的に番組データを取得します。

地域設定

① ▲▼で「地域設定」を選び、 を押す

② ▲▼で「県域設定」を選び、 を押す
▲▼でお住まいの地域を選び、 を押す

地域設定	
県域設定	----
郵便番号	-

- 伊豆、小笠原諸島地域は→「東京都島部」
- 南西諸島鹿児島県地域は→「鹿児島県島部」

③ ▼で「郵便番号」を選び、 を押す
①あ ~ ⑩記号で郵便番号を入力する

地域設定	
県域設定	----
郵便番号	100-0011

■入力を間違えたとき

→ を押す

設置設定

以下は、82ページ手順①～④で「設置設定」画面を表示させてから行ってください。

- 設定中、で1つ前の画面に戻ります。
- 設定後は、でテレビ放送の画面に戻します。

接続テレビの設定

接続するテレビに合わせて映像信号の出力方式を切り換えます。

- ▲▼で「接続テレビ設定」を選び、を押す
- ▲▼で「テレビアスペクト」を選び、で設定する

接続テレビ設定	
テレビアスペクト	16:9
HDMI出力解像度	オート
HDMI RGB出力レンジ	スタンダード
オーバースキャン	モード1
	設定する
	設定しない

- 「16:9」(工場出荷時)
ワイドテレビのとき
- 「16:9フル」
ワイドテレビで左右の黒帯を無くして表示させるとき
- テレビ側の画面モードも切り換えて、正常な映像になるように設定してください。

- ▲▼で「設定する」を選び、を押す

- ◀で「はい」を選び、を押す

接続テレビ設定確認	
映像の出力を変更します。正しく表示されない場合は約15秒で元の設定に戻ります。実行しますか？	
はい	いいえ

- 「はい」を選ぶと、設定した映像信号が15秒間出力されます。
- 設定しない場合は、「いいえ」を選べば、「接続テレビ設定」画面に戻ります。

- 映像が正しく映れば
◀で「はい」を選び、を押す

接続テレビ設定確認	
設定を変更しました。この設定を保存しますか？	
はい	いいえ

HDMI出力設定

- ▲▼で「接続テレビ設定」を選び、を押す
- ▲▼で「HDMI出力解像度」または「HDMI RGB出力レンジ」を選び、で設定する

接続テレビ設定	
テレビアスペクト	16:9
HDMI出力解像度	オート
HDMI RGB出力レンジ	スタンダード
オーバースキャン	モード1

- HDMI出力解像度
 - 「オート」(工場出荷時)、「480p」「1080i」、「720p」、「1080p」
 - 「オート」は、1080p、1080i、720p、480pの順で接続機器に適した解像度を自動で選択します。
- HDMI RGB出力レンジ
 - 「スタンダード」(工場出荷時)
 - 「エンハンス」
 - 映像の黒白が鮮明でないときは、「エンハンス」に設定してください。
- オーバースキャン
 - 「モード1」* (工場出荷時)
 - 「モード2」*
 - 「切」
 - 画面の端が切れる場合は、「モード1」または「モード2」に設定してください。この場合でも、接続するテレビによっては端が切れる場合があります。
 - * 「入」が表示される場合は、ソフトウェアのバージョンアップにより設定項目が変更されます。(2016年4月現在)

- ▲▼で「設定する」を選び、を押す

- ◀で「はい」を選び、を押す

接続テレビ設定確認	
映像の出力を変更します。正しく表示されない場合は約15秒で元の設定に戻ります。実行しますか？	
はい	いいえ

- 「はい」を選ぶと、設定した映像信号が15秒間出力されます。
- 設定しない場合は、「いいえ」を選べば、「接続テレビ設定」画面に戻ります。

- 映像が正しく映れば
◀で「はい」を選び、を押す

接続テレビ設定確認	
設定を変更しました。この設定を保存しますか？	
はい	いいえ

本機のHDMI出力端子から出力される映像信号について

86ページのHDMI出力解像度の設定により、放送局から送信された信号方式[1080p、1080i、720p、480i、480p]を本機は下表のような信号方式で出力します。

出力解像度		「HDMI出力解像度の設定」により本機から出力される信号方式			
HDMI出力解像度		480p	1080i	720p	1080p
放送局から送られる信号方式	HD	1080iの放送	480pに変換して出力	1080iをそのまま出力	720pに変換して出力
		720pの放送		1080iに変換して出力*	720pをそのまま出力
	SD	480iの放送	480pをそのまま出力	1080iに変換して出力*	720pに変換して出力*
		480pの放送			720pに変換して出力*

*480i、480pの放送は720p、1080iまたは1080pに変換されますが、画質は480i、480pと同等のままです。

お知らせ

- HDMI出力端子から出力する映像信号は、放送局から送られてくる信号とHDMI出力解像度の設定により異なります。正しく設定できていない場合は、映像が映らなかったり映像が映っても、接続されるテレビの持っている本来の画質にならないことがあります。

走査線について

1080i
デジタルハイビジョン放送 (HD) の1つで、1/60秒ごとに1125本の走査線を半分に分けて交互に流すインターレース (飛び越し走査) 方式です。走査線数は現行テレビ放送の525本の倍以上の1125本もあるため、細部まできれいに表現され臨場感豊かな映像になります。

480i
デジタル標準テレビ放送 (SD) の1つで、1/60秒ごとに525本の走査線を半分に分けて交互に流すインターレース (飛び越し走査) 方式です。



480p
デジタル標準テレビ放送 (SD) の1つで、1/60秒ごとに525本の走査線を同時に流すプログレッシブ (順次走査) 方式です。インターレース方式のように交互に流さないため、チラツキが少なくなります。

720p
デジタルハイビジョン放送 (HD) の1つで、1/60秒ごとに750本の走査線を同時に流すプログレッシブ (順次走査) 方式です。インターレース方式のように交互に流さないため、チラツキが少なくなります。

1080p
デジタルハイビジョン放送 (HD) の1つで、1/60秒ごとに1125本の走査線を同時に流すプログレッシブ (順次走査) 方式です。インターレース方式のように交互に流さないため、チラツキが少なくなります。



設置設定

以下は、82ページ手順①～④で「設置設定」画面を表示させてから行ってください。

- 設定中、で1つ前の画面に戻ります。
- 設定後は、でテレビ放送の画面に戻します。

クイックスタート

映像を早く映したいときに設定します。



- ① ▲▼で「クイックスタート」を選び、を押す
▲▼で「入」を選び、を押す

地域設定	
クイックスタート	切
無操作自動オフ	6時間

- ・「入」
- ・「切」(工場出荷時)
- クイックスタートが「入」のときリモコンで電源オフ時、本体電源表示は橙色が点灯します。
- 「サーバー機能」(☞ 94ページ)、「リモートプレーヤー設定」(☞ 96ページ)、「宅外リモート接続機能」(☞ 96ページ)のいずれかを「入」にしているときは、クイックスタートが「入」に固定され、設定を変更できません。

無操作自動オフ

操作しない状態が設定時間続くと、自動的に電源を切り無駄な消費電力を低減します。設定時間を短くすると、電源の切り忘れ時に効果があり省エネにつながります。

- ① ▲▼で「無操作自動オフ」を選び、を押す
▲▼で時間を選び、を押す



クイックスタート	切
無操作自動オフ	6時間

- ・「切」
- ・「12時間」
- ・「6時間」(工場出荷時)
- ・「3時間」

■「無操作自動オフ」がはたらくと

- 電源が切れる3分前になると3、2、1と数字が点滅します。

無操作自動オフ 3

- 、などのボタン操作で解除されます。
- 録画動作中に無操作自動オフ機能が働いた場合、本体の電源はオフになりますが、録画は停止しません。

C-CAS/B-CASカードテスト

- カードを挿入して3秒以上経ってから行ってください。
- ご加入のケーブルテレビ局のサービス内容により、B-CASカードのみの場合があります。

- ① ▲▼で「C-CASカードテスト」を選び、を押す

クイックスタート	切
無操作自動オフ	6時間
C-CASカードテスト	
B-CASカードテスト	
リモコンモード	リモコン1

- カードテストの結果画面が表示されます。

カードが正しく挿入されていないなどのメッセージが表示された場合は、C-CASカードの挿入を確認してください。(☞ 77ページ)

- ② ▲▼で「B-CASカードテスト」を選び、を押す

クイックスタート	切
無操作自動オフ	6時間
C-CASカードテスト	
B-CASカードテスト	
リモコンモード	リモコン1

- カードテストの結果画面が表示されます。

カードが正しく挿入されていないなどのメッセージが表示された場合は、B-CASカードの挿入を確認してください。(☞ 77ページ)

ネットワーク関連設定

本機をネットワーク接続するための設定です。

- 接続設定につきましては、ご加入のケーブルテレビ局にご相談ください。
- ご加入のケーブルテレビ局以外のプロバイダー経由でインターネット接続されている場合は、ご加入のプロバイダーにご相談ください。

- 1 **決定** を押す
- 2 ▲▼◀▶で「設定メニュー」を選び、**決定** を押す
- 3 ▼で「ネットワーク関連設定」を選び、**決定** を押す

ネットワーク関連設定		説明
LAN通信設定		下記
プロキシサーバー設定		93
本機の名称変更	TZ-HDT621	94
お部屋ジャンプリンク設定		94
リモートプレーヤー設定		96
宅外リモート接続設定		96
ケーブルモデム設定		95
ソフトウェアの更新確認		97
ソフトウェアの更新通知	オン	97

LAN通信設定

- 4 ▲▼で「LAN通信設定」を選び、**決定** を押す

ネットワークの接続方法を選択する(有線/無線)

- 5 ◀▶で設定を選び、**決定** を押す

◀例>TZ-HDT620PW/TZ-HDT621PWの表示例

ネットワークの接続方法を選択してください。		
有線(LANケーブル)	無線LAN	無線+有線
本機名称 TZ-HDT621	LANケーブルで接続する場合は「有線」を選択してください。	インターネットは無線LANで接続し、LAN録画も行う場合は「無線+有線」を選択してください。
接続方法 有線(LANケーブル)	無線LANで接続する場合は「無線」を選択してください。	インターネットは無線LANで接続し、LAN録画も行う場合は「無線+有線」を選択してください。
MACアドレス 00:00:00:00:00:00	インターネットは無線LANで接続し、LAN録画も行う場合は「無線+有線」を選択してください。	※LAN録画は有線LAN接続のみ可能です。本機と外部録画機器はLANケーブルで接続してください。
IPアドレス 000.000.000.000		
サブネットマスク 255.255.0.0		
ゲートウェイアドレス 000.000.000.000		
DNS 000.000.000.000		

- **有線** LANケーブルで接続の場合
- **無線** 無線LANで接続の場合
- **無線+有線** インターネットは無線LANで接続し、LAN録画も行う場合 (TZ-HDT620PW/TZ-HDT621PWのみ選べます。)

- 「有線」を選択したとき
→「IPアドレス/DNS設定」(P.91ページ)
- 「無線」を選択したとき
→「アクセスポイント接続設定」(P.右記)
- 「無線+有線」を選択したとき
→「アクセスポイント接続設定」(P.右記)
→「IPアドレス/DNS設定」(P.91ページ)

アクセスポイント接続設定(無線)

ネットワークの接続方法を「無線」または「無線+有線」を選択した場合に「無線設定」画面が表示されます。

接続するアクセスポイント[無線ネットワーク(SSID)]を選択し、設定を行ってください。

無線設定			
No.	無線ネットワーク(SSID)	無線方式	状態
1	○○○○○○○○○○	11n(2.4GHz)	WPS
2	□□□□□□□□	11n(2.4GHz)	
3	△△△△△△△△	11g(2.4GHz)	

無線接続について

アクセスポイントがWPSに対応している場合は、「WPS(プッシュボタン)方式」を選ぶと簡単に設定することができます。対応していない場合は、「暗号キーの入力」、「WPS(PIN)方式」または「マニュアル」を選んで設定を行ってください。

- 接続先のアクセスポイントがWPS対応であるかどうかは、アクセスポイントの取扱説明書をご覧ください。
- アクセスポイントを選択し、**決定** を押すとアクセスポイントの情報表示が表示します。(「SSID」「MACアドレス」「無線方式」「認証方式」「暗号化方式」)

暗号キー入力の場合

接続機器の暗号キーを入力して接続します。

- 6 ▲▼で接続するアクセスポイントを選び、**決定** を押す

無線設定

○○○○○○○○に接続します。

決定ボタンを押し、暗号キーを入力してください。

暗号キー

- 7 **決定** を押す
暗号キーを入力し、**決定** を押す

無線設定

暗号キーを入力し、決定ボタンを押してください。

暗号キーは大文字と小文字が区別されます。

英数 国文字切替 国文字クリア

- 8 「無線ネットワークへの接続が完了しました。」と表示されたら、**決定** を押す

- 設定中、**戻る** で1つ前の画面に戻ります。
- 設定後は、**元の画面** でテレビ放送の画面に戻します。

WPS(プッシュボタン)方式の場合

- 6 **青** を押す

WPS(プッシュボタン)

アクセスポイントの対応ランプが点滅したことを確認してから、次にお進みください。

接続

- 7 アクセスポイント(無線LAN親機)の「WPS」ボタンを対応ランプが点滅するまで押す

※ WPS対応ランプが点滅したら、**決定** を押す

設定がはじまります。

※アクセスポイント(無線LAN親機)により、操作方法・ボタン・ランプなどは異なります。詳しくは、アクセスポイントの取扱説明書をご覧ください。

- 8 「無線ネットワークへの接続が完了しました。」と表示されたら、**決定** を押す

WPS(PINコード)方式の場合

- 6 **赤** を押す

WPS(PINコード)

アクセスポイントに以下のPINコードを登録してください。

PINコード: ○○○○○○

PINコードを登録後、次にお進みください。

接続

- PINコードが表示されます。PINコードを接続したいアクセスポイントに入力してください。
- 接続機器へのPINコードの入力については、接続機器の取扱説明書をご覧ください。

- 7 **決定** を押す

- 8 「無線ネットワークへの接続が完了しました。」と表示されたら、**決定** を押す

マニュアルの場合

- 6 **緑** を押す

- 接続するアクセスポイントのSSID、認証化方式、暗号化方式、暗号キーを画面に従って入力してください。入力内容がアクセスポイントと違う場合は、接続できません。
- マニュアルで接続できない場合は、暗号キー入力(P.90ページ)で接続してください。

アクセスポイントを再検索する

- 6 **黄** を押す

- 本機でスキャンすることができた無線LANアクセスポイントが更新表示されます。

IPアドレス/DNS設定

接続テスト

ネットワークが接続可能か確認します。

- 1 ▲▼で「接続テスト」を選び、**決定** を押す

IPアドレス/DNS設定	
接続テスト	OK
IPアドレス自動取得	する
IPアドレス	○○:○○:○○:○○
サブネットマスク	○○:○○:○○:○○
ゲートウェイアドレス	○○:○○:○○:○○

- 「OK」接続が完了
- 「宅内機器使用可」本機とホームネットワーク回線の接続が完了
- 「テスト中」テスト中
- 「NG」ブロードバンド環境の接続(P.78、80ページ)と設定の確認を行い、90ページからの設定、IPアドレス設定、およびDNS設定(P.92ページ)を確認して再度テストしてください。

次ページにつづく▶▶▶

ネットワーク関連設定

■IPアドレス設定

DHCPでのIPアドレス自動取得が使えるとき

- ① ▲▼で「IPアドレス自動取得」を選び、

決定 を押す

IPアドレス / DNS設定	
接続テスト	
IPアドレス自動取得	する
IPアドレス	000:000:000:000

- ② ▲▼で「する」を選び、**決定** を押す

ブロードバンドルーターやルーター機能付きADSLモデムをお使いの場合は、通常DHCPでのIP自動取得が使えます。それぞれの機器の取扱説明書をご覧ください。

IPアドレスを手動で入力するとき

- ① ▲▼で「IPアドレス自動取得」を選び、

決定 を押す

IPアドレス / DNS設定	
接続テスト	
IPアドレス自動取得	する
IPアドレス	000:000:000:000

- ② ▲▼で「しない」を選び、**決定** を押す

- ③ ▲▼で「IPアドレス」、「サブネットマスク」、「ゲートウェイアドレス」をそれぞれ選ぶ

- ④ ブロードバンドルーターの仕様を確認し、IPアドレスを画面の指示に従ってそれぞれ入力する

<入力画面例(IPアドレス)>

IPアドレス / DNS設定	
接続テスト	
IPアドレス自動取得	しない
IPアドレス	192.254.88.89

IPアドレスを修正するときは **黄** (1文字削除)で消去後に入力してください。

IPアドレスが0~255の範囲外の場合は、エラーメッセージが表示されます。

- 設定は、「接続テスト」を行うと有効になります。(P.93ページ)

■DNS設定

DHCPでのDNSアドレス自動取得が使えるとき

- ① ▼で「DNS-IP自動取得」を選び、

決定 を押す

IPアドレス / DNS設定	
接続テスト	
IPアドレス自動取得	する
IPアドレス	000:000:000:000
サブネットマスク	000:000:000:000
ゲートウェイアドレス	000:000:000:000
DNS-IP自動取得	する
DNS	
MACアドレス	00:00:00:00:00:00

- ② ▲▼で「する」を選び、**決定** を押す

DNSアドレスを手動で入力するとき

- ① ▲▼で「DNS-IP自動取得」を選び、

決定 を押す

IPアドレス / DNS設定	
接続テスト	
IPアドレス自動取得	する
IPアドレス	000:000:000:000
サブネットマスク	000:000:000:000
ゲートウェイアドレス	000:000:000:000
DNS-IP自動取得	する
DNS	
MACアドレス	00:00:00:00:00:00

- ② ▲▼で「しない」を選び、**決定** を押す

- ③ ▲▼でDNSを選ぶ

- ④ ご加入のケーブルテレビ局または、ご加入のプロバイダーから指示された、IPアドレスを画面の指示に従ってそれぞれ入力する
<入力画面例>

ゲートウェイアドレス	00:00:00:00
DNS-IP自動取得	しない
DNS	55.255.255.128
MACアドレス	00:00:00:00:00:00

IPアドレスを修正するときは **黄** (1文字削除)で消去後に入力してください。

IPアドレスが0~255の範囲外の場合は、エラーメッセージが表示されます。

- 設定は、「接続テスト」を行うと有効になります。(P.93ページ)

- 設定中、**戻る** で1つ前の画面に戻ります。
- 設定後は、**元の画面** でテレビ放送の画面に戻します。

以下は、90ページ手順①~③で「ネットワーク関連設定」画面を表示させてから行ってください。

プロキシサーバー設定

本機のブラウザ機能でホームページを正しく表示させるための設定です。

- プロキシアドレス
ブラウザの代わりに目的のサーバーに接続し、ブラウザにデータを送る中継サーバーのアドレス。
ご加入のケーブルテレビ局からの指定があるときのみ、設定が必要です。
(例: proxy.000.ne.jp)
- プロキシポート番号
プロキシアドレスと共に、ご加入のケーブルテレビ局から指定される番号です。
(例: 8000)

- 4 ▲▼で「プロキシサーバー設定」を選び、**決定** を押す

- 5 ▲▼で「プロキシアドレス」を選び、**決定** を押す

プロキシサーバー設定	
プロキシアドレス	
プロキシポート番号	0
接続テスト	--

- 6 プロキシアドレスを入力し、**決定** を押す

プロキシアドレス設定
HTTPプロキシアドレスを入力し、決定ボタンを押してください。何も入力しないで決定ボタンを押すと設定を削除することができます。
proxy.000.ne.jp

- 文字の入力方法(P.65ページ)

- 7 ▲▼で「プロキシポート番号」を選び、**1あ** ~ **10^(ゼロ)記号** でポート番号を入力する

プロキシサーバー設定	
プロキシアドレス	
プロキシポート番号	0
接続テスト	--

接続テスト

ポータルサイトに接続できるか確認します。

左記手順⑤のとき

- ▲▼で「接続テスト」を選び、**決定** を押す

プロキシサーバー設定	
プロキシアドレス	
プロキシポート番号	0
接続テスト	--

- 接続テスト用サイトにつながり

「OK」が表示されたとき

→正しく設定ができています。

- 正しく接続されなかったとき

「NG」が表示されます

→画面上にメッセージが表示されます。

接続と設定をご確認ください。

(P.78, 80, 90~95, 119ページ)

ネットワーク関連設定

以下は、90ページ手順①～③で「ネットワーク関連設定」画面を表示させてから行ってください。

本機の名称変更

本機の機器名を変更することができます。

- 4 ▼▲で「本機の名称変更」を選び、
 (決定) を押す

本機の名称変更																									
名前 TZ-HDT621																									
A	B	C	D	E	F	G	H	I	J	K	L	M	N	O	P	Q	R	S	T						
U	V	W	X	Y	Z	0	1	2	3	4	5	6	7	8	9	!	#	\$	%						
a	b	c	d	e	f	g	h	i	j	k	l	m	n	o	p	q	r	s	t						
u	v	w	x	y	z	&	()	[]	^	_	~	!	@	#	\$	%	&	'	()	*	+	=	>		

- 5 ▼▲◀▶でキーボードから文字を選び、(決定) を押す

■文字を削除するとき

- を押す

- 6 文字の入力が終わったら、 を押す

お部屋ジャンプリンクを設定する

ネットワーク接続されたお部屋ジャンプリンク機器の録画番組を視聴するための設定をします。

- 4 ▼▲で「お部屋ジャンプリンク設定」を選び、(決定) を押す

お部屋ジャンプリンク設定	
サーバー機能	入
接続許可方法	自動許可
接続機器一覧	

サーバー機能を「入」にする

- 5 ▼▲で「サーバー機能」を選び、
 (決定) を押す

▼▲で「入」を選び、(決定) を押す

- 画面上にメッセージが表示されます。
- サーバー機能を「入」にすると「接続許可方法」「接続機器一覧」(☞ 右記)が設定できるようになります。
- サーバー機能を「入」にすると、クイックスタート「入」時と同じように動作し、待機時消費電力は最小になりません。

接続の許可を設定する

- 6 ▼▲で「接続許可方法」を選び、
 (決定) を押す
 ▼▲で「自動許可」「手動許可」を選び、(決定) を押す

- 「自動許可」
お部屋ジャンプリンク機器が接続されたらすべて自動的に許可します。
- 「手動許可」
手動で許可の設定をします。「接続機器一覧」(☞ 下記)で設定ができます。
- 許可の状態は「接続機器一覧」(☞ 下記)で確認できます。

接続機器一覧を見る

- 7 ▼▲で「接続機器一覧」を選び、
 (決定) を押す

接続機器一覧		
MACアドレス	機器名	許可
●●-●●-●●-●●-●●	●●●●●●●●	<input checked="" type="checkbox"/>
△△-△△-△△-△△-△△	■■■■■■■■	<input checked="" type="checkbox"/>
□□-□□-□□-□□-□□	△△△△△△△△	<input checked="" type="checkbox"/>

- 接続されているお部屋ジャンプリンク機器の情報が表示されます。(MACアドレス、機器名、「許可」状態)
- 「許可」状態を手動で切り換える
 ▲▼で「許可」したい接続機器を選び、(決定) を押す
 ●「許可」欄
 チェックマーク (☑) の接続機器に接続が「許可」されます。
 ●「接続許可方法」(☞ 上記)が「自動許可」の場合は手動で切り換えできません。

TZ-HDT620FW/TZ-HDT621FWのみケーブルモデムを内蔵しています。
 TZ-HDT620PW/TZ-HDT621PWはケーブルモデム関連の各項目は表示されません。

以下は、90ページ手順①～③で「ネットワーク関連設定」画面を表示させてから行ってください。

ケーブルモデム設定

- 4 ▲▼で「ケーブルモデム設定」を選び、(決定) を押す

ケーブルモデムの設定	
IPアドレス/DNS設定	
ケーブルモデム情報表示	
ケーブルモデム電源連動	◀する ▶しない

ケーブルモデムとは
 CATVの回線を使ってインターネットに接続するための装置です。
 電話回線におけるモデムの役割を果たすため、ケーブルモデムと言います。

接続テスト

- 5 ▲▼で「IPアドレス/DNS設定」を選び、(決定) を押す

- 6 ▲▼で「接続テスト」を選び、
 (決定) を押す

IPアドレス / DNS設定	
接続テスト	
IPアドレス自動取得	する
IPアドレス	00:00:00:00
サブネットマスク	00:00:00:00
ゲートウェイアドレス	00:00:00:00
DNS-IP自動取得	する
DNS	
MACアドレス	00-00-00-00-00-00

- 「OK」
接続が完了
- 「NG」
ご加入のケーブルテレビ局にご相談ください。
- 「テスト中」
テスト中

お知らせ

- ケーブルモデム電源連動設定は、変更できない場合があります。
- クイックスタート(☞ 88ページ)を「入」に設定すると、ケーブルモデムの電源設定にかかわらず、ケーブルモデムの電源は、常時「する」になります。
- ケーブルモデム電源連動を「しない」に設定すると消費電力は増えますが、電源「入」時にブラウザの起動が早くなります。

●設定中、 で1つ前の画面に戻ります。 ●設定後は、 でテレビ放送の画面に戻します。

ケーブルモデムの情報を確認する

内蔵のケーブルモデム情報を確認することができます。

- 5 ▲▼で「ケーブルモデム情報表示」を選び、(決定) を押す

- 6 ケーブルモデム情報を確認する

ケーブルモデム情報表示			
MACアドレス	00-00-00-00-00-00		
ソフトウェアバージョン	※. ※. ※. ※. ※		
ダウンストリーム	周波数	受信レベル	SNR
CH1	※※※ MHz	※ dBμV	※※ dB
CH2	※※※ MHz	※ dBμV	※※ dB
CH3	※※※ MHz	※ dBμV	※※ dB
CH4	※※※ MHz	※ dBμV	※※ dB
アップストリーム	周波数	送信レベル	
CH1	※※※ MHz	※ dBμV	
CH2	※※※ MHz	※ dBμV	
CH3	※※※ MHz	※ dBμV	
CH4	※※※ MHz	※ dBμV	

- ケーブルモデムを使用しない設定の場合、ケーブルモデム情報は表示しません。

ケーブルモデムの電源を連動する

本機と内蔵ケーブルモデムの電源「入」「切」を連動させるかどうかの設定を行います。

- 5 ▲▼で「ケーブルモデム電源連動」を選ぶ

- 6 ◀▶で「する」「しない」を選び、
 (決定) を押す

ケーブルモデムの設定	
IPアドレス/DNS設定	
ケーブルモデム情報表示	
ケーブルモデム電源連動	◀する ▶しない

- 「する」(工場出荷時)
本機の電源「切」時、内蔵のケーブルモデムも電源「切」
- 「しない」
本機の電源「切」時、内蔵のケーブルモデムは電源「入」

宅外リモート接続設定

以下は、90ページ手順①～③で「ネットワーク関連設定」画面を表示させてから行ってください。

宅外リモート接続設定

宅外の機器から本機の録画予約などを操作できる機能です。
宅外リモート接続機能をご利用になるには、対応サービスへの加入が必要です。

④ ▲▼で「宅外リモート接続設定」を選び、**決定**を押す

- 宅外リモート接続設定画面が表示されます。

⑤ ▲▼で「宅外リモート接続機能」を選び、**決定**を押す、「入」または「切」を選ぶ

- 宅外リモート接続を使用する場合は「入」を選んでください。

宅外リモート接続設定	
宅外リモート接続機能	切
ネットワークからの番組消去	切

■ ネットワークからの番組消去

ネットワークから録画コンテンツを削除する機能の入/切を切り換えます。

- 「入」有効にします
- 「切」無効にします

■ 機器パスワード初期化

リモート接続する場合のパスワード(4桁の数値)を初期化できます。

① ▲▼で「機器パスワード初期化」を選び、**決定**を押す。

② 「はい」を選び、**決定**を押す。

■ 機器ID確認

ホームページから機器登録するために必要なIDを表示します。

リモートプレーヤー設定(リモート視聴)

宅外の機器から本機の放送、録画番組などを視聴できるリモート視聴機能です。

● 詳しくは、下記サポートサイトでご確認ください。

https://biz.panasonic.com/jp-ja/products-services_catv-support_catvremoteplayer
(2022年3月現在)



● ご加入のケーブルテレビ局によってはご使用できない場合があります。

宅外リモート接続機能のご利用について

個人情報の取り扱いについて

本機の機能およびサービスを提供するため、機器ID・機器パスワードおよび利用履歴情報は当社の適切なセキュリティ環境のもと、安全に保管・管理します。利用履歴などの情報については、個人が特定できない状態で集計し、製品やサービスの向上などに利用させていただく場合があります。あらかじめご了承ください。

不正利用を防ぐために

- 機器パスワードは
・他人に見られたり、教えたりしないでください。
・第三者が本機の設置・設定を行った場合は、必ず変更してください。
・修理依頼する場合は機器パスワードを初期化し(左記)、再設定してください。
・機器を返却する場合は、機器パスワードを初期化してください。
- 当社およびご加入のケーブルテレビ局では、ネットワークのセキュリティに関する技術情報についてはお答えできません。
- スマートフォンなどのモバイル機器を紛失した場合は、第三者による不正な使用を避けるため、直ちに加入されていた通信事業者、対応サービス提供者へ連絡してください。

対応サービスについて

- サービスは対応サービス提供者が提供します。
- 現在無料のサービスでも、将来有料になることがあります。
- 宅外リモート接続機能のご利用には、対応サービスに加入していただく必要があります。
- 定期的なメンテナンスや、不測のトラブルで一時的にサービスを停止したり、予告ありなしにかかわらず、サービス内容の変更・中止や操作メニュー画面の変更をする場合があります。あらかじめご了承ください。

免責事項について

- 機器登録時や会員登録時のパスワードが第三者に知られた場合、不正に利用される可能性があります。パスワードはお客様ご自身の責任で管理してください。当社およびご加入のケーブルテレビ局では不正利用された場合の責任は負いません。
- 当社が検証していない接続機器、ソフトウェアなどの意図しない組み合わせによる誤動作やハングアップなどから生じた損害に関して、当社およびご加入のケーブルテレビ局では責任を負いません。
- 本機がお手元にない場所から問い合わせの際、本機自体の接続や現象などの目視確認が必要な内容については、お答えできません。
- ルーターのセキュリティ設定をする場合は、お客様ご自身の判断で行ってください。ルーターのセキュリティ設定により発生した障害に関して、当社およびご加入のケーブルテレビ局では責任を負いません。また、外付けのルーターをご使用の場合、設定・使用方法などに関する問い合わせには、当社およびご加入のケーブルテレビ局ではお答えできません。

新しい情報のダウンロード方法を選ぶ

ご加入のケーブルテレビ局から送られる新しい情報のダウンロード方法を選ぶことができます。

ダウンロードについて

ご加入のケーブルテレビ局からの情報を本機に取り込むことにより、本機の制御プログラムを最新のものに書き換えます。

ダウンロード予約する

① **決定**を押す

② ▲▼◀▶で「設定メニュー」を選び、**決定**を押す

③ ▲▼で「放送設定」を選び、**決定**を押す

④ ▲▼で「放送ダウンロード予約」を選び、**決定**を押す

放送設定	
システム設定	
設定設定	
放送ダウンロード予約	自動
設定リセット	

⑤ ▲▼で「自動」か「手動」を選び、**決定**を押す

- 「自動」(工場出荷時)
通常は「自動」をおすすめします。
リモコンで電源「切」時に情報が届いた場合は、自動的にダウンロードを実行します。
- 「手動」
情報が届いた場合は、メールでお知らせします。メールを確認し、「ダウンロード予約」の「する」か「しない」を選びます。(74ページ「放送メール」)

ネットワークを利用してソフトウェアを更新する

① **決定**を押す

② ▲▼◀▶で「設定メニュー」を選び、**決定**を押す

③ ▲▼で「ネットワーク関連設定」を選び、**決定**を押す

④ ▲▼で「ソフトウェア更新確認」を選び、**決定**を押す

ケーブルモデム設定	
ソフトウェアの更新確認	
ソフトウェアの更新通知	オン

- 本機をネットワーク接続している場合、本機のソフトウェアが最新かどうかの確認や、ソフトウェアの更新をすることができます。更新する場合は、画面の指示に従ってください。

ソフトウェアの更新通知の設定

ソフトウェア更新がある場合に通知するか設定できます。

上記手順④のとき

▲▼で「ソフトウェアの更新通知」を選び、**決定**を押す

▲▼で「オン」か「オフ」を選び、**決定**を押す

お知らせ

- ご加入のケーブルテレビ局のサービス内容により、ご利用できない場合があります。
- 更新中は他の動作はできません。また、故障の原因となるので、以下の動作は行わないでください。
 - ・ 本機の電源を切る
 - ・ 電源プラグをコンセントから抜く

● 設定中、**戻る**で1つ前の画面に戻ります。 ● 設定後は、**元の画面**でテレビ放送の画面に戻ります。

● 新しい情報のダウンロード方法を選ぶ

接続・設定

設定をリセットする

本機(内蔵ハードディスク)に保存したすべての内容を消去します。
本機をケーブルテレビ局へ返却するときに登録した個人情報を消去します。

ケーブルテレビ局への返却などで本機のご使用を中止される場合以外には、実行しないでください。

個人情報をリセットする

- 1 を押す
- 2 ▲▼◀▶で「設定メニュー」を選び、 を押す
- 3 ▲▼で「放送設定」を選び、 を押す
- 4 ▲▼で「設定リセット」を選び、 を押す
- 5 ▲▼で「個人情報リセット」を選び、 を3秒以上押す
- 6 ◀で「はい」を選び、 を押す

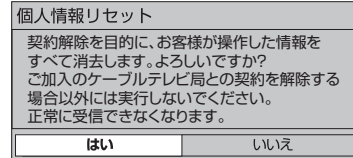

「受信機内部の初期化が終了しました。
電源プラグを抜いてください。」
のメッセージが表示されます。

本機の電源プラグを抜いてください。

お知らせ

- 本機に記録されているお客様に関する個人情報(メールや購入記録、データ放送のポイントなど)が、すべて削除されます。
- 内蔵HDDおよびUSBハードディスクはフォーマット(初期化)されません。
- 双方向データ放送やブラウザでのサービスをご利用の場合、本機からの操作により、ケーブルテレビ局や放送局、インターネットのホームページに登録された情報は、この操作では削除されませんので、ご注意ください。それぞれのサービスで情報の削除操作(退会手続きなど)を行ってください。

内蔵ハードディスクを全消去する(HDDフォーマット)

- 1 左記手順①～④の操作のあと
▲▼で「HDDのフォーマット」を選び、 を3秒以上押す
- 2 ◀で「はい」を選び、 を押す

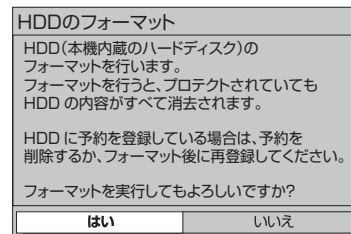

お知らせ

- フォーマット実行中は、電源「切」「入」など本機の操作は行わないでください。故障の原因となります。
- 内容の消去に3分程度かかります。画面表示に従い操作してください。

本機とテレビの電源を連動させる

テレビの電源と連動する

HDMI電源連動機能のある当社製テレビをHDMI経由で接続すると、本機とテレビの電源操作を連動させることができます。
テレビ側でもHDMIの設定を行ってください。

- 1 を押す
- 2 ▲▼◀▶で「設定メニュー」を選び、 を押す
- 3 ▲▼で「接続機器関連設定」を選び、 を押す
- 4 ▲▼で「ビエラリンク(HDMI)設定」を選び、 を押す
- 5 ▲▼で「ビエラリンク」を選び、 を押す
▲▼で「入」を選び、 を押す
- 6 ▲▼で「電源オフ連動」を選び、 を押す
▲▼で「入」を選び、 を押す

ビエラリンク(HDMI)設定	
ビエラリンク	入
電源オフ連動	切
ビエラリモコンで操作	切

ビエラリンク(HDMI)設定	
ビエラリンク	入
電源オフ連動	入
ビエラリモコンで操作	切

- 「入」
本機の電源を「切」にするとテレビの電源も「切」になる
- 「切」
電源オフ連動を無効にする

お知らせ

- HDMI規格に準拠していないケーブルでは動作しません。

● 設定中、 で1つ前の画面に戻ります。 ● 設定後は、 でテレビ放送の画面に戻します。

ECOスタンバイ

当社製テレビの電源「入」「切」に連動して、本機の電源「切」の状態を設定します。

- テレビの電源「切」時には消費電力を少なくし、電源「入」時には本機がすぐに起動できる状態にします。

- 1 を押す
- 2 ▲▼◀▶で「設定メニュー」を選び、 を押す
- 3 ▲▼で「接続機器関連設定」を選び、 を押す
- 4 ▲▼で「ビエラリンク(HDMI)設定」を選び、 を押す
- 5 ▲▼で「ビエラリンク」を選び、 を押す
▲▼で「入」を選び、 を押す
- 6 ▲▼で「ECOスタンバイ」を選び、 を押す
▲▼で「入」を選び、 を押す

ビエラリンク(HDMI)設定	
ビエラリンク	入
電源オフ連動	切

ビエラリンク(HDMI)設定	
ビエラリンク	入
電源オフ連動	切
ビエラリモコンで操作	切
オートサウンド連携	切
ECOスタンバイ	入

- 「入」
すぐに起動できる状態になる
- 「切」
消費電力を少なくする

お知らせ

- ビエラリンク(HDMI)Ver.4.0以降対応している当社製テレビとの接続が必要です。
- 「入」にすると、内部の制御部が通電状態になるので待機時電力量が最小になりません。

● 本機とテレビの電源を連動させる設定をリセットする

接続・設定

オーディオ機器の接続と設定

- 設定中、で1つ前の画面に戻ります。
- 設定後は、でテレビ放送の画面に戻します。

AACやドルビーデジタル対応のオーディオ機器を接続したときは、以下の設定を行ってください。

イラストはTZ-HDT620FW/TZ-HDT621FWです。

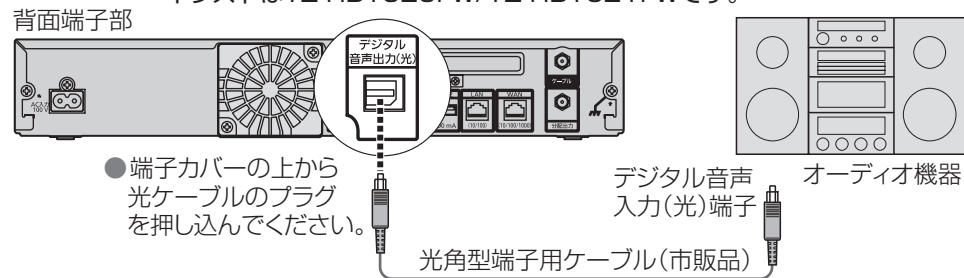

● 端子カバーの上から光ケーブルのプラグを押し込んでください。

デジタル音声入力(光)端子
オーディオ機器

光角型端子用ケーブル(市販品)

■接続できるオーディオ機器

- デジタル音声入力(光)端子を持ち、PCMまたはAAC^{*1}、ドルビーデジタル^{*2}対応のアンプやサンプリングレートコンバーター内蔵のオーディオ機器に対応しています。
- オーディオ機器の取扱説明書も、よくお読みください。

- 1 を押す
- 2 ▲▼◀▶で「設定メニュー」を選び、を押す
- 3 ▲▼で「接続機器関連設定」を選び、を押す
- 4 ▲▼で「デジタル音声出力」を選び、を押す
▲▼で設定を選び、を押す

接続機器関連設定	
ビエラリンク(HDMI)設定	
USB機器一覧	
USB HDD機能待機	する
デジタル音声出力	PCM

- 「オート」
サラウンド・ステレオ(5.1ch)番組のときのみ自動的に「AAC」や「ドルビーデジタル」出力に切り換える
- 「PCM」(工場出荷時)
オーディオ機器が「AAC」や「ドルビーデジタル」に対応していないとき
- 「ビットストリーム」
AACの番組のときは、「AAC」出力、ドルビーデジタルの番組のときは、「ドルビーデジタル」出力それ以外は、「PCM」出力

お知らせ

- 「ビットストリーム」にすると、字幕放送やデータ放送の効果音が、デジタル音声出力(光)端子から出力されません。「PCM」にするか、ビデオ出力の音声端子をご使用ください。
- 「AAC」や「ドルビーデジタル」対応のオーディオ機器を接続する場合、「PCM」と「AAC」の入力に対し自動切換機能のあるものをおすすめします。
- HDMI接続機器が「AAC」や「ドルビーデジタル」対応の場合は、HDMI音声出力はデジタル音声出力で設定した音声方式で出力されます。HDMI接続機器が「AAC」や「ドルビーデジタル」非対応の場合は、HDMI音声出力は「PCM」で出力されます。

- ※1 AACとは、音声符号化の規格の一つです。AACは、CD(コンパクトディスク)並みの音質データを約1/12にまで圧縮できます。また、5.1チャンネルのサラウンド音声や多言語再生を行うこともできます。
- ※2 ドルビーデジタルとは、映画やコンサート会場の臨場感をご家庭でお楽しみいただけるデジタル音声規格のひとつです。

音声の出力先を切り換える(ビエラリンク制御)

ビエラリンク制御機能がある当社製テレビまたはAVアンプをHDMI経由で接続すると、テレビの音声出力先を切り換えることができます。

ビエラリンク制御機能がある当社製AVアンプをHDMI経由で接続してください。

- テレビ側、AVアンプ側でもHDMIの設定が必要です。

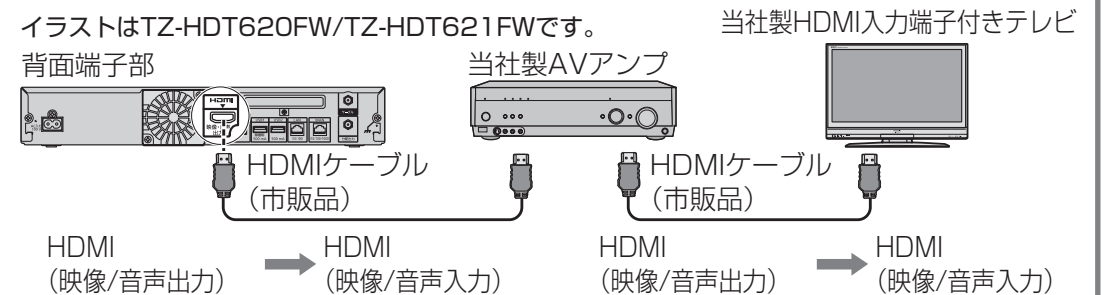

HDMI (映像/音声出力) → HDMI (映像/音声入力) HDMI (映像/音声出力) → HDMI (映像/音声入力)

- 1 を押す
- 2 ▲▼◀▶で「設定メニュー」を選び、を押す
- 3 ▲▼で「接続機器関連設定」を選び、を押す
- 4 ▼で「ビエラリンク(HDMI)設定」を選び、を押す
- 5 ▲▼で「ビエラリンク」を選び、を押す
▲▼で「入」を選び、を押す
- 6 を押す
- 7 ▲▼で「スピーカー切換」を選び、を押す
- 8 ▼で音声出力先を選び、を押す

接続機器関連設定	
ビエラリンク(HDMI)設定	
USB機器一覧	

ビエラリンク(HDMI)設定	
ビエラリンク	入
電源オフ連動	切

- 「入」
 - 本機の電源を「入」にするとテレビの電源も「入」になり本機の入力に切り換わる
 - テレビの電源を「切」にすると本機の電源も「切」になる
- 「切」(工場出荷時)
ビエラリンク(HDMI)制御を無効にする

スピーカー切換	
音声	AVアンプから出す
音声	テレビから出す

お知らせ

- AVアンプは必ず本機とテレビの間に接続してください。
- ビエラリンク制御を行うには、接続したテレビ側、AVアンプ側の設定も必要です。詳しくは、各機器の取扱説明書をご覧ください。
- HDMI規格に準拠していないケーブルでは動作しません。
- 本機からAVアンプへ番組に応じた最適な音声モードに切り換えることができます。(P.100ページ)

ビエラリンク(HDMI)を使う

ビエラリンク(HDMI) Ver.3以降に対応した当社製テレビ「ビエラ」、またはAVアンプをHDMI経由で接続すると以下の操作ができます。

本機能は、接続した各機器のビエラリンク(HDMI)がVer.3から使用できます。テレビのビエラリンクのバージョンは、テレビの取扱説明書でご確認ください。本機はビエラリンク(HDMI) Ver.4に対応しています。

テレビ(ビエラ)のリモコンで本機を操作することができます。

ビエラリンク(HDMI) Ver.3以降の
当社製テレビ

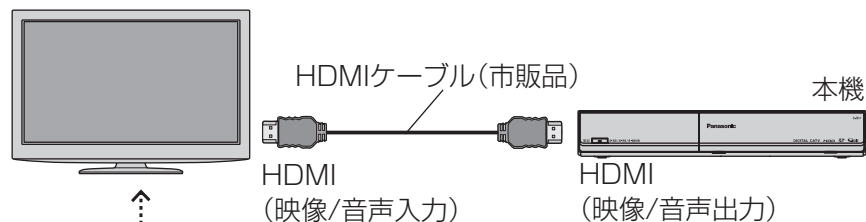

●本機を操作するときは、テレビのリモコンをテレビに向けてください。

テレビのリモコンで本機を操作するには

本機側の設定を行う (103ページ)

テレビ側の設定を行う

テレビ側の設定操作については、テレビの取扱説明書を参照ください。

お知らせ

●本機とテレビの電源が「入」の状態、テレビ側の入力切替の設定が本機のと看、ビエラリモコンで本機を操作することができます。

番組に適したAVアンプの音声モードを自動で切り換えることができます。(オートサウンド連携)

本機との接続は101ページをご覧ください。

オートサウンド連携
を使うには

本機側の設定を行う (103ページ)

AVアンプ側の設定を行う

AVアンプ側の設定操作については、AVアンプの取扱説明書を参照ください。

- 当社製HDMIケーブルを推奨します。
- HDMI規格に準拠していないケーブルでは動作しません。
- ビエラリンク(HDMI)は、HDMI CEC(Consumer Electronics Control)と呼ばれる業界標準のHDMIによるコントロール機能をベースに、当社が独自機能を追加したものです。

- 設定中、で1つ前の画面に戻ります。
- 設定後は、でテレビ放送の画面に戻します。

テレビ(ビエラ)のリモコンで本機を操作するための設定

テレビのリモコンで操作するための設定を行います。本機のリモコンで以下の設定を行ってください。

- 1 を押す
- 2 ▲▼◀▶で「設定メニュー」を選び、を押す
- 3 ▲▼で「接続機器関連設定」を選び、を押す
- 4 ▼で「ビエラリンク(HDMI)設定」を選び、を押す

接続機器関連設定	
ビエラリンク(HDMI)設定	
USB機器一覧	
USB HDD機能待機	する
デジタル音声出力	PCM

- 5 ▲▼で「ビエラリンク」を選び、を押す
▲▼で「入」を選び、を押す

ビエラリンク(HDMI)設定	
ビエラリンク	入
電源オフ連動	切
ビエラリモコンで操作	切
オートサウンド連携	切
ECOスタンバイ	切

- 6 ▲▼で「ビエラリモコンで操作」を選び、を押す
▲▼で「入」を選び、を押す

ビエラリンク(HDMI)設定	
ビエラリンク	入
電源オフ連動	切
ビエラリモコンで操作	入
オートサウンド連携	切
ECOスタンバイ	切

ケーブルテレビを見るための各操作 (104~107ページ)

オートサウンド連携を使うための設定

AVアンプの音声モードを自動で切り換えるための設定を行います。

- 1 を押す
- 2 ▲▼◀▶で「設定メニュー」を選び、を押す
- 3 ▲▼で「接続機器関連設定」を選び、を押す
- 4 ▼で「ビエラリンク(HDMI)設定」を選び、を押す

接続機器関連設定	
ビエラリンク(HDMI)設定	
USB機器一覧	
USB HDD機能待機	する
デジタル音声出力	PCM

- 5 ▲▼で「ビエラリンク」を選び、を押す
▲▼で「入」を選び、を押す

ビエラリンク(HDMI)設定	
ビエラリンク	入
電源オフ連動	切
ビエラリモコンで操作	切
オートサウンド連携	切
ECOスタンバイ	切

- 6 ▲▼で「オートサウンド連携」を選び、を押す
▲▼で「入」を選び、を押す

ビエラリンク(HDMI)設定	
ビエラリンク	入
電源オフ連動	切
ビエラリモコンで操作	切
オートサウンド連携	入
ECOスタンバイ	切

ビエラのリモコンで本機を操作する

本機の操作をするための準備

本機を操作できるビエラのリモコンボタン

テレビ(ビエラ)のリモコンで本機を操作するには、あらかじめテレビの操作から本機の操作に切り換えるための切り換え操作が必要です。切り換え操作の詳細はテレビの取扱説明書をご覧ください。

放送を選ぶ
ボタンの名称は本機リモコンと異なります。
●「デジタル」→地上デジタル放送
●「BS」→BSデジタル放送
●「CS」→CATVデジタル放送
●選局入力方式が「3行入力」のときは、放送を選ぶ必要はありません。

ブラウザを使う
番組表を見る
ケーブルテレビ側の番組表であることをお知らせします。

1つ前の画面に戻る
ケーブルテレビの番組を見ているとき、**戻る**を押すとサブメニューが表示され、以下の操作ができます。
●青：ホーム
●赤：録画一覧画面を表示する
●緑：放送を切り換える
●黄：アプリ

データ放送を見る

ケーブルテレビ放送の画面に戻る

サブメニューを表示する
●録画再生中は
・操作パネルを表示
・操作パネルを表示中に押すとサブメニューを表示

視聴中に音声の切換などができます。

チャンネルを選ぶ

<ビエラのリモコン(例:TH-32A320)>

ビエラの機種によっては、ボタンの配置と使用できるボタンが異なる場合があります。詳しくは、ビエラの電子説明書(VIERA操作ガイド)をご覧ください。

テレビ(ビエラ)リモコンの詳細はテレビの取扱説明書をご覧ください。

ブラウザを利用する

インターネットを利用した生活情報やテレビ向けの双方向情報提供サービスを見ることができます。

1 **ネット**を押す

<画面例>



●ブラウザの詳細操作は、62~64ページを参照ください。

データ放送を見る

お住まいの地域の天気予報やテレビ放送やラジオ放送に連動した情報を閲覧したり、視聴者参加番組、ショッピング、チケット購入などの双方向(インタラクティブ)サービスを利用することができます。

1 **データ**を押す

<画面イメージ>



2 **▼▲**で見たい項目を選び、**決定**を押す

●以降の操作は、25ページを参照ください。

各種の設定を行う

テレビ(ビエラ)のビエラリンクメニューを表示し、「ケーブルテレビの操作」を選択するとSTBのアプリ一覧が表示されます。

例：TH-32A320の場合

1 **ビエラリンク**を押す

2 **ケーブルテレビ**を選び、**決定**を押す

3 **▼▲**で「ケーブルテレビの操作」を選び、**決定**を押す

→本機の「アプリ一覧」が表示されます。以降の操作は、本取扱説明書の各設定に対応したページをご覧ください。

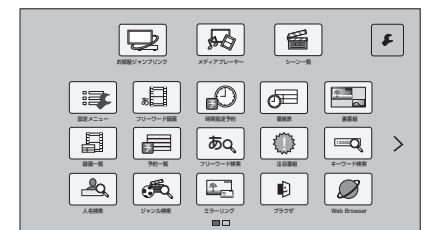

●以降の操作は、60ページを参照ください。

ビエラのリモコンで本機を操作する

テレビ(ビエラ)リモコンの詳細はテレビの取扱説明書をご覧ください。

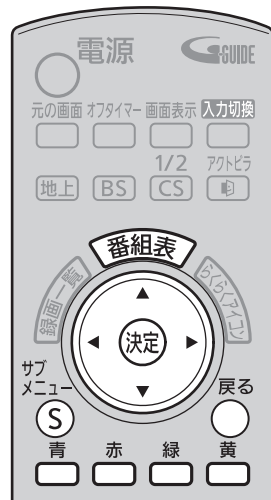

<ビエラのリモコン(例:TH-32A320)>

録画・再生

録画予約する

- 1 **番組表** を押す
- 2 番組表から▼▲◀▶で録画したい番組を選び、**決定** を押す

例:選んでいる番組が黄色になる

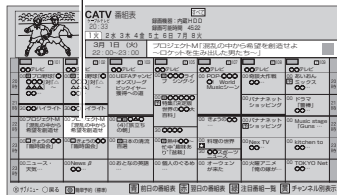

●録画予約についての詳細
([P.31~37](#)ページ)

再生する

- 1 **サブメニュー** を押す
→サブメニューが表示されます。

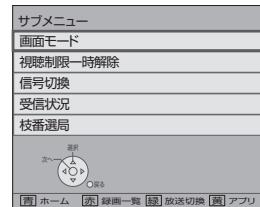

- 2 **赤** を押す
→録画一覧画面が表示されます。
([P.40](#)ページ)

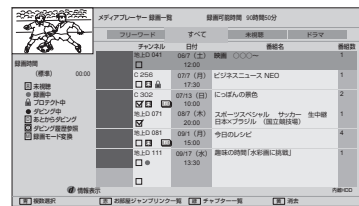

- 3 ▼▲で番組を選び、**決定** を押す
→選んだ番組の再生が始まります。
●再生中の操作は([P.42](#) 下記)
●録画番組の消去やプロテクト設定変更について([P.40~42](#)ページ)

再生中の操作(一時停止やサーチなど)

- 再生中に、**サブメニュー** を押す
→操作パネルが表示されます。

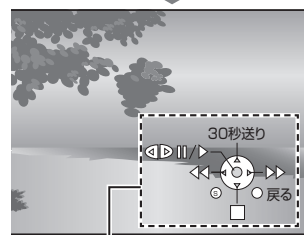

操作パネル
(しばらくすると表示は消えます。)

操作パネルを表示中に、操作パネルに応じたリモコンのボタンを押してください。(操作内容の詳細は下記の表を参照ください。)

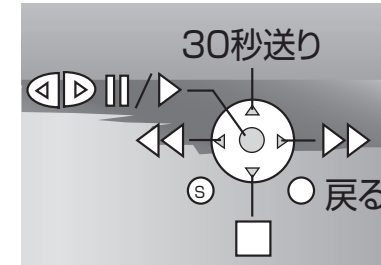

操作パネルのボタンは、リモコンのボタン位置に対応しています。

一時停止やサーチなどのボタンを押すと操作パネルの表示が変わります。

操作パネルが消えたときは、再度、**サブメニュー** を押してください。

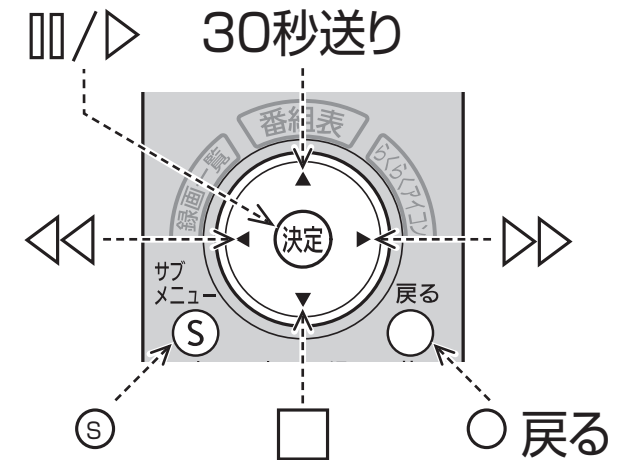

操作内容	操作ボタン	説明
通常の再生に戻す		一時停止中、早送り中、早戻し中から通常の再生画面に戻します。
一時停止		番組の再生を一時停止します。 一時停止中◀▶で再生位置を選択できます。
停止		番組の再生を停止します。
早送り(サーチ▶)		押しごとに、速度が速くなります。(5段階)
早戻し(◀サーチ)		押しごとに、速度が速くなります。(5段階)
30秒先へスキップ再生		1回押しごとに、約30秒飛び越して再生します。

■操作パネルを消す

戻る を押す

■再生中のカラーボタンの操作について

サブメニュー を押す

カラーボタンの操作メニューが表示されます。

カラーボタン	内蔵ハードディスク
青 	スキップ再生(戻り)
赤 	スキップ再生(送り)
緑 	チャプター一覧
黄 	ABリピート

リモコンについて

テレビのメーカー設定

本機のリモコンでお手持ちのテレビの基本的な操作をすることができます。
(電源の入切、入力切り換え、チャンネル選局、音量調整)

■設定方法

テレビの電源ボタンを押したまま、下表よりお手持ちのテレビのメーカーに対応するボタンを選び、順番に押す。(工場出荷時はパナソニック(新1)に設定)

テレビメーカー	ボタンを順番に押す	テレビメーカー	ボタンを順番に押す	テレビメーカー	ボタンを順番に押す
パナソニック(新1)	1 ^あ と1 ^あ	シャープ(1)	4 ^た と5 ^な	NEC(2)	6 ^は と6 ^は
パナソニック(新2)	1 ^あ と2 ^か	シャープ(2)	4 ^た と6 ^は	AIWA	7 ^ま と1 ^あ
パナソニック(旧)	1 ^あ と3 ^さ	シャープ(3)	4 ^た と7 ^ま	FUNAI	7 ^ま と2 ^か
パナソニック(新3)	1 ^あ と4 ^ち	三菱(1)	5 ^な と1 ^あ	LG	7 ^ま と3 ^さ
パナソニック(新4)	1 ^あ と5 ^な	三菱(2)	5 ^な と2 ^か	オリオン(1)	7 ^ま と4 ^ち
ビクター	2 ^か と1 ^あ	三菱(3)	5 ^な と3 ^さ	オリオン(2)	7 ^ま と5 ^な
東芝	2 ^か と5 ^な	三菱(4)	5 ^な と4 ^ち	オリオン(3)	7 ^ま と6 ^は
日立(1)	3 ^さ と1 ^あ	富士通ゼネラル(1)	5 ^な と5 ^な	ハイセンス(1)	7 ^ま と7 ^ま
日立(2)	3 ^さ と2 ^か	富士通ゼネラル(2)	5 ^な と6 ^は	ハイセンス(2)	7 ^ま と8 ^や
日立(3)	3 ^さ と3 ^さ	三洋(1)	6 ^は と1 ^あ	ハイセンス(3)	7 ^ま と9 ^ら
日立(4)	3 ^さ と4 ^ち	三洋(2)	6 ^は と2 ^か	EPSON	8 ^や と1 ^あ
SONY(1)	3 ^さ と5 ^な	三洋(3)	6 ^は と3 ^さ		
SONY(2)	3 ^さ と6 ^は	三洋(4)	6 ^は と4 ^ち		
パイオニア	4 ^ち と1 ^あ	NEC(1)	6 ^は と5 ^な		

お知らせ

- 各メーカーの仕様により、専用リモコンがないと操作ができなかったり、動作しないボタンがある場合があります。
- 同一メーカーで設定が2種類以上ある場合は、動作するほうに設定してください。
- 接続したテレビにリモコン機能がない場合は、本機のリモコンでも動作しません。
- 電池の交換などで設定が戻り、テレビの操作が出来なくなる場合があります。その時は、再設定してください。
- 一部動作しない機種もあります。動作しない場合は、テレビに付属のリモコンをご使用ください。
- 当社製テレビの場合、パナソニック(新3)またはパナソニック(新4)に設定すると、**入力切替**を押すことで入力の切り換えおよびテレビの放送に切り換えができます。切り換えることができない場合は、パナソニック(新1)、パナソニック(新2)、パナソニック(旧)のいずれかに設定してください。

- 設定中、**戻る**で1つ前の画面に戻ります。
- 設定後は、**元の画面**でテレビ放送の画面に戻します。

リモコンモードの設定

本機を複数台使用される場合、他のリモコンからの動作を防ぐためにリモコン発信器のモードを変えることができます。

本機側の設定

- 1 **電源**を押す
- 2 **▲▼◀▶**で「設定メニュー」を選び、**決定**を押す
- 3 **▲▼**で「放送設定」を選び、**決定**を押す
- 4 **▲▼**で「設置設定」を選び、**決定**を押す
- 5 **▲▼**で「リモコンモード」を選び、**決定**を押す
- 6 **◀▶**でモードを選ぶ
(例)リモコン2を選んだとき

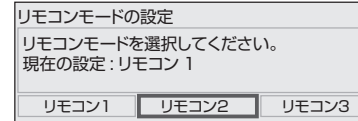

リモコン側の設定

- 7 **決定**を押しながら、**1^あ**、**2^か**を順番に押し、**戻る**を押す
(例)リモコン2を選んだとき
- リモコンモードの設定
リモコンの「決定」を押しながら、「1」、「2」を押して変更してください。「戻る」ボタンで画面を消去します。

リモコン1 リモコン2 リモコン3
- 「リモコン1」を選んだときは**1^あ**、**1^あ**「リモコン3」を選んだときは**1^あ**、**3^さ**を順番に押します。

お知らせ

- 本機側とリモコン側でリモコンモードの設定が異なっている場合にリモコンで操作を行うと、電源表示ランプが点滅(赤色/橙色/緑色)します。

リモコンボタンでの入力文字一覧表

入力文字	かな	カナ	英数	数字
1 ^あ	あいうえおあいうえお	アイウエオアイウエオ	@:./~_#\$%*+=	1
2 ^か	かきくけこ	カキクケコ	a:b:c:A:B:C	2
3 ^さ	さしすせそ	サシスセソ	d:e:f:D:E:F	3
4 ^た	たちつてと	タチツテト	g:h:i:G:H:I	4
5 ^な	なにぬねの	ナニヌネノ	j:k:l:J:K:L	5
6 ^は	はひふへほ	ハヒフヘホ	m:n:o:M:N:O	6
7 ^ま	まみむめも	マミムメモ	p:q:r:s:P:Q:R:S	7
8 ^や	やゆよやゆよ	ヤユヨヤユヨ	t:u:v:T:U:V	8
9 ^ら	らりるれろ	ラリルレロ	w:x:y:z:W:X:Y:Z	9
10 ^{スペース}	,.?!·()0	,.?!·()0	-,:;' "? ! & ¥ () < > [] { } 0	0
11 ^{スペース}	わをんわースペース	ワヲンワースペース	スペース	*
12 ^{改行}	改行	改行	改行	#

- ボタンを押すたびに、表の順に文字が変わります。(例:「い」を入力するときは**1^あ**を2回押す)未確定の文字があるときに**12^{改行}**を押すと、表の逆順で文字が変わります。
- 「英数」と「数字」は半角で入力されます。(▼を押すと全角に変換されるものもあります)
- 濁点や半濁点を入力するときは→文字に続けて**10^{スペース}**を押す

必要ない

アイコン一覧

- 本機はアイコン(機能表示のシンボルマーク)によって、表示画面の情報をお知らせします。
- 放送局から情報が送られてこない場合は、正しいアイコンを表示しない場合があります。

番組内容画面

テレビ テレビ放送(映像+音声)の番組。	ラジオ ラジオ放送の番組。
データ データ放送の番組。	d テレビ 番組とは別のデータ放送を行っている番組。
+d テレビ 番組内容に関連したデータ放送を行っている番組。	d ラジオ ラジオ放送で、番組とは別のデータ放送を行っている番組。
+d ラジオ ラジオ放送番組で、番組内容に関連したデータ放送を行っている番組。	16:9 1080i 番組の映像信号情報。 上：画面の横縦比(16:9、4:3) 下：信号方式(1080i、720p、480p、480i)
信号 映像や音声、データのいずれかを信号切り換えができる番組。	主+副 二重音声信号で、「主+副」音声の番組。
モノラル モノラル音声の番組。	サラウンド 5.1chなどのサラウンド放送の番組。
ステレオ ステレオ放送の番組。	有料 有料のデータを含む番組。(ペイ・パー・ビュー番組) CATV放送では表示されません。
デジタルXCOPY デジタルコピーガードがかかっている番組。(デジタルで録画できません)	マルチビュー マルチビュー放送の番組。CATV放送では表示されません。
アナログXCOPY アナログコピーガードがかかっている番組。(アナログで録画できません)	字幕 番組の中に字幕(日本語/英語)の情報が含まれている番組。
制限COPY 「ダビング10」または「1回だけ録画可能」のコピー制限のある番組。	20才~ 視聴年齢制限がある番組。(表示される年齢は4~20才まであります)

お知らせ

- 「デジタル1COPY」のアイコンが出ない番組でも、録画機器によってはダビングができない場合があります。

番組ジャンル

- 番組をジャンル別に検索するときを選ぶ。(P.22ページ)

映画	音楽	ニュース/報道	劇場/公演
ドラマ	バラエティ	アニメ/漫画	趣味/教育
スポーツ	情報/ワイドショー	ドキュメンタリー/教養	福祉

- 別に、ジャンル名をイラスト化して表示しているアイコンがあります。

予約一覧画面

見るだけ 見るだけ予約した番組。	検索中 時間変更追従を実行中。(時間確認中)
録画 HDD 録画 USB HDD 録画 LAN 録画予約した番組。(下：録画機器、方式)	済取消 お客様の操作や録画機器の状態により録画が取り消されたときに表示。
フリーワード	済おしらせ 予約実行の途中中断、時間の変更、指定の信号で録画できない、録画機器が正しく動作していない場合。
月~土 月~金 毎日 毎週 毎週、毎日、曜日指定での予約。	PPV 有料のデータを含む番組。(ペイ・パー・ビュー番組)
重複 予約時間が重なっている予約。	済 予約時間が終了した予約。
注目番組 注目番組の予約。	警告 LAN録画の予約登録を行ったが、ネットワーク接続や外部録画機器の状態により、予約情報が外部録画機器に登録されていない場合
実行中 現在、実行中の予約。	

その他の画面

メール一覧画面で、お客様がまだ読まれていないメール(未読メール)	【ダビング関連のアイコン (P.40ページ)】
メール一覧画面で、お客様が既に読まれたメール(既読メール)	● ダビング中 (青)
予 番組表で予約された番組 (白色：LAN録画予約 赤色：内蔵ハードディスク録画予約 青色：見るだけ予約 緑色：フリーワード録画予約)	D 「あとからダビング」に登録されている録画番組
未 未視聴番組	! (青) ダビングが失敗した録画番組
プロテクトのかかった録画番組	成功 ダビングが正常に終了した場合
● 録画中 (赤)	失敗 ダビングが正常に終了しなかった場合
まとめ番組	再実行 「あとからダビング」が再実行の待機中
	【録画モード変換のアイコン (P.43ページ)】
	M 録画モード変換登録済み(録画一覧)

設定メニュー

設定メニュー	設定項目	詳細設定項目	ページ	
放送設定	システム設定	字幕の設定	68	
		制限項目設定	72	
		録画設定	68	
		選局対象	69	
		二重音声設定	69	
		タイトル表示	69	
		前面パネル輝度	69	
		選局入力方式	70	
		チャンネルアップダウン	69	
		音声ガイドの設定	70	
		ハイブリッドキャスト	70	
		ホーム設定	71	
		設置設定	チャンネル設定	82
			番組表設定	85
	地域設定		85	
	クイックスタート		88	
	無操作自動オフ		88	
	C-CASカードテスト		88	
	B-CASカードテスト		88	
	リモコンモード		109	
	接続テレビ設定	86		
	放送ダウンロード予約		97	
	設定リセット	個人情報リセット	98	
HDDのフォーマット		98		
接続機器関連設定	ビエラリンク(HDMI)設定		99	
	USB機器一覧		29	
	USB HDD機能待機		29	
	デジタル音声出力		100	
ネットワーク関連設定	LAN通信設定		90	
	プロキシサーバー設定		93	
	本機の名称変更		94	
	お部屋ジャンプリンク設定		94	
	リモートプレーヤー設定		96	
	宅外リモート接続設定		96	
	ケーブルモデム設定		95	
	ソフトウェアの更新確認		97	
	ソフトウェアの更新通知		97	
	情報を見る	放送メール		74
		購入記録		74
		購入記録送信結果		74
		ICカード		74
ボード			75	
ステータス表示			75	
ライセンス情報			75	
ルート証明書			75	
ダビング履歴			75	

同時動作と優先動作について

左列の動作を実行中に、各動作をした場合、以下のような優先動作になります。

- HDD録画：内蔵HDD録画またはUSBHDD録画
HDD再生：内蔵HDD再生またはUSBHDD再生

同時動作対応表

(○：実行できる / ×：実行できない)

実行中の動作	新たな動作	放送番組の視聴/選局	即時録画(HDD)	HDD録画予約	LAN録画予約	HDD再生	お部屋ジャンプリンク再生	ダビング	ホームサーバー機能		ブラウザ
									録画配信	放送配信	
放送番組の視聴中		○	○	○	○	○	○	○	○	○	○
1番組をHDD録画中		○	○	○	○	○	○	○	○	○	○
2番組をHDD録画中		○	×	×	×	○	○	○ ^{*1}	○	×	○
1番組をHDD録画中+HDD再生中		×	×	○	○	×	×	×	○	○	×
2番組をHDD録画中+HDD再生中		×	×	×	×	×	×	×	×	×	×
LAN録画中		○	○	○	×	○	×	×	×	×	×
LAN録画中+HDD録画中		○	×	×	×	○	×	×	×	×	×
お部屋ジャンプリンク再生中		×	×	○	○ ^{*3}	×	×	×	×	×	×
ダビング中		○	○ ^{*1}	○ ^{*4}	○ ^{*5}	○	×	×	×	×	○
ダビング中+1番組をHDD録画中		○	○	○	○ ^{*5}	○	×	×	×	×	○
ダビング中+2番組をHDD録画中		○	×	×	×	○ ^{*1}	×	×	×	×	○
ホームサーバー機能	録画配信中	○	○ ^{*7}	○ ^{*7}	○ ^{*8}	○	○ ^{*9}	○ ^{*6}	×	×	○ ^{*9}
	放送配信中	○	○ ^{*7}	○ ^{*7}	○ ^{*8}	○	○ ^{*9}	○ ^{*6}	×	×	○ ^{*9}
ブラウザ実行中		×	×	○	○ ^{*10}	×	×	×	×	×	×

- ※1 2番組同時録画と同時にダビングを実行中に、HDDに録画した番組を再生すると、ダビングは停止されます。
- ※2 実行中の動作を終了させてからでないと、新たな動作はできません。
- ※3 LAN録画の開始でお部屋ジャンプリンク再生は停止されます。
- ※4 1番組を録画、ダビングとHDDに録画した番組の再生を同時にしているときに、さらにもう1番組を録画開始(HDD録画、LAN録画)すると、ダビングは停止されます。
- ※5 LAN録画の開始でダビングは停止されます。
- ※6 動作優先順位により動作が異なります。
LAN録画>録画配信>ホームサーバー機能・あとからダビング
(ホームサーバー機能、あとからダビングは先に動作している方が優先されます。)
- ※7 2番組録画で放送配信は停止されます。(録画配信は停止されません。)
- ※8 ホームサーバー機能実行中にLAN録画、ダビング、または各種ネットワークアプリを実行すると、ホームサーバー機能は停止されます。
- ※9 ホームサーバー機能実行中にお部屋ジャンプリンク再生、ブラウザ、または各種ネットワークアプリを実行したとき、およびメディアプレーヤーの状態によっては、ホームサーバー機能は停止されます。
- ※10 LAN録画の開始でブラウザや各種ネットワークアプリは停止されます。

お知らせ

- 詳細については該当のページをご覧ください。
- メニュー操作で設定画面を表示させたとき、設定が有効でない項目は、灰色表示になります。

● 同時動作と優先動作について
設定メニュー

必要とき

故障かな!?

症状	原因と処置	ページ
リモコンで操作できない	<ul style="list-style-type: none"> ●電池が消耗していたり、電池の極性が違っていませんか？ ●リモコン受信部に向けて操作していますか？ ●電池の交換により、リモコン設定が変わる場合があります。 ●本機側とリモコン側のリモコンモードの設定が違っていませんか？(電源表示ランプが点滅[赤色/橙色/緑色]している) ●受信異常により、本機の操作ができなくなる場合があります。 →本体前面(扉内)にあるリセットボタンを押しいただくか電源プラグを一度抜き、しばらくした後、再度電源プラグを差し込み動作を確認してください。	11 8 108 109 6 8 9
ダウンロードを行ったら、受信できなくなった	<ul style="list-style-type: none"> ●ダウンロードの内容によっては、各種設定が工場出荷時の設定値に戻る場合があります。再度設定をやり直してください。 	—
チャンネル番号が画面から消えない	<ul style="list-style-type: none"> ●画面表示ボタンで、画面表示が出る状態にしていませんか？ →再度、画面表示ボタンを押してください。	16
横長映像や縦長映像になる	<ul style="list-style-type: none"> ●「接続テレビ設定」が、接続されているテレビに合っていますか？ ●ワイドテレビの場合、映像に合った画面モードに設定されていますか？ 	86 —
電源が入らなくなった (電源表示ランプが消灯状態)	<ul style="list-style-type: none"> ●電源プラグを一度抜き、1分間程度おいてから再度電源プラグを差し込み、電源を入れてください。 →症状が改善しない場合は、ケーブルテレビ局にご相談ください。	8
電源を入れても映像がすぐに出ない	<ul style="list-style-type: none"> ●本機は電源を入れても、ソフトウェアが起動して映像を表示するまでに時間がかかる場合があります。 ●クイックスタート「入」に設定すると、出画時間を早くすることができます。 	— 88
電源「切」時に「D」表示が点灯する	<ul style="list-style-type: none"> ●自動的に放送情報を受信するため、「D」(データ)表示が一時的に点灯する場合があります。(通常、深夜から早朝) 	—
映像も音も出ない	<ul style="list-style-type: none"> ●テレビ側の入力切り換え(テレビ/ビデオ)は間違っていますか？ 	—
画質や音質が少し悪くなった	<ul style="list-style-type: none"> ●降雨対応放送になっていませんか？ →雨の影響により、衛星からの電波が弱くなっている場合は、ケーブルテレビ局で電波が弱くても受信可能な降雨対応放送に切り替える場合があります。降雨対応放送は画質、音質が少し悪くなります。天候が回復すれば、元の画質や音質に戻ります。	118

症状	原因と処置	ページ
字幕や文字スーパーが出ない	<ul style="list-style-type: none"> ●メニュー画面などが表示されていませんか？ →元の画面ボタンを押して、メニューや操作説明画面などを消してください。 <ul style="list-style-type: none"> ●「字幕の設定」の「字幕」や「文字スーパー」が「オフ」に設定されていませんか？ →「オン」にしてください。 <ul style="list-style-type: none"> ●「字幕の設定」の「字幕言語」や「文字スーパー言語」の設定が放送の言語と一致していますか？ →放送の言語に設定を合わせてください。 <ul style="list-style-type: none"> ●字幕や文字スーパーのある番組を選局していますか？ →字幕は、「字幕」のアイコンが表示されている番組で表示されます。	— 68 68 110
有料放送の視聴ができない	<ul style="list-style-type: none"> ●ICカードが正しく挿入されていますか？ ●有料放送を視聴するための手続きはされていますか？ →視聴契約手続きをしてください。 <ul style="list-style-type: none"> ●ネットワークの接続は正しくされていますか？ →「ネットワーク接続テスト」が「OK」か確認してください。	77 — 78 91
画面に「購入できませんでした。」などが表示され、購入または予約ができない状態が続く	<ul style="list-style-type: none"> ●ICカードは正しく挿入されていますか？ ●ネットワークの接続は正しくされていますか？ →「ネットワーク接続テスト」が「OK」か確認してください。	77 78 91
見るだけ予約が実行されない	<ul style="list-style-type: none"> ●見るだけ予約をして、電源が「切」になっていませんか？ →見るだけ予約した場合、電源を「切」にしていると予約が実行されません。	33
時間指定予約で英語の音声録画できない	<ul style="list-style-type: none"> ●英語が第一音声で放送されていますか？ →デジタル放送では、第一音声と第二音声の2つの音声がある番組や、主音声と副音声がある二重音声の番組があります。 <small>音声切換</small> <input type="checkbox"/> を押して確認してください。	16
天面に触れると熱い	<ul style="list-style-type: none"> ●本機は放熱のため天面の一部で温度が高くなります。品質・性能には異常ありません。(風通しの良い所に設置してください。) 	6

●故障かな!?

必要とき

故障かな！？

症状	原因と処置	ページ
無線LAN使用時、映像が途切れたり、接続が切れる	<ul style="list-style-type: none"> ●無線方式が11n(5 GHz)対応のアクセスポイントを使用していますか？ ●11n(5 GHz)対応のアクセスポイントを使用している場合、アクセスポイントの設定を無線方式11n(5 GHz)にしていますか？(詳しくはアクセスポイントの取扱説明書をご覧ください。) ●電波を使う機器が近くにある場合は、機器から離してご使用ください。(電子レンジ、デジタルコードレス電話機など) ●本機またはアクセスポイントを、良好な電波状態が確保できる場所に移動してください。 ●アクセスポイントの無線チャンネルを変更することで症状が改善することがあります。(詳しくはアクセスポイントの取扱説明書をご覧ください。) 	81 81 81 - -
録画予約が正常にできない (内蔵ハードディスク、USBハードディスク録画共通)	<ul style="list-style-type: none"> ●番組のコピー制限により、録画されなかった可能性があります。予約一覧の履歴で確認してください。 ●録画予約時に停電などが発生したために正しく録画予約を実行できなかった可能性があります。予約一覧の履歴で確認してください。 ●録画予約開始時にICカードが正しく挿入されていなかった可能性があります。予約一覧の履歴で確認してください。 ●録画予約開始時の契約状態により、正しく録画されなかった可能性があります。予約一覧の履歴で確認してください。 	38 38 77 38 38
録画予約が正常にできない (LAN録画)	<ul style="list-style-type: none"> ●予約開始時に外部録画機器の電源が入っていなかったため、LAN録画を実行できなかった可能性があります。予約開始前に外部録画機器が録画可能な状態であることを確認してください。 ●予約開始時にLANが正常に動作せず、LAN録画を実行できなかった可能性があります。LAN ケーブルの接続や設定に問題がないか確認してください。 	- 78～81 90～94
予約が正常にできない (LAN録画)	<ul style="list-style-type: none"> ●外部録画機器と本機が正常に接続できていないと正しく予約できません。LAN ケーブルの接続や外部録画機器の設定を確認してください。 ●外部録画機器に重複する予約があると正しく予約できない場合があります。外部録画機器の予約を確認・変更し、再度予約してください。 ●外部録画機器が異常状態になっている場合など、正しく予約できないことがあります。外部録画機器を再起動し、再度予約してください。 	78～81 - -
外部録画機器が正常に登録できない (LAN録画)	<ul style="list-style-type: none"> ●外部録画機器の電源がオフまたは異常状態になっている場合など、正しく登録できないことがあります。外部録画機器を再起動し、「録画機器の情報を表示」でLAN録画に対応していることを確認してから再度登録してください。 ●外部録画機器と正常に接続できていないと正しく登録できません。LANケーブルの接続や外部録画機器の設定を確認してください。 	46 78～81

症状	原因と処置	ページ
録画予約が正常にできない (USBハードディスク録画)	<ul style="list-style-type: none"> ●動作確認済みのUSBハードディスクを使用しているか確認してください。 ●USBハードディスクと本機が正常に接続されているか確認してください。 ●USBハードディスクが事前に機器登録されているか確認してください。 ●予約開始時にUSBハードディスクの電源が入っていなかったため、録画を実行できなかった可能性があります。予約開始前にUSBハードディスクが録画可能な状態であることを確認してください。 ●USBハードディスクの容量が不足している場合は正しく録画できません。予約開始前にUSBハードディスクが録画可能な状態であることを確認してください。 	26 26 28 - 28
録画した番組が視聴できない (USBハードディスク録画)	<ul style="list-style-type: none"> ●USBハードディスクと本機が正常に接続され、USBハードディスクの電源が入っているか確認してください。 ●機器登録を削除したUSBハードディスクは、これまでに録画した番組は再生できなくなります。 	26 27
LAN録画した番組が視聴できない (お部屋ジャンプリンク)	<ul style="list-style-type: none"> ●外部録画機器の電源が「切」または異常状態になっていると正しく視聴できません。外部録画機器の電源を「入」して再度確認してください。 ●外部録画機器と正常に接続できていないと正しく視聴できません。LAN ケーブルの接続や設定に問題がないか確認してください。 	- 78～81 90～94
ダビングが正常にできない (ダビング)	<ul style="list-style-type: none"> ●外部録画機器の電源が「切」または異常状態になっていると正しくダビングができません。外部録画機器の電源を「入」して再度確認してください。外部録画機器の動作仕様については、外部録画機器の取扱説明書を参照してください。 ●外部録画機器と正常に接続できていないと正しくダビングできません。LAN ケーブルの接続や設定に問題がないか確認してください。 ●ネットワーク接続による機能の優先動作や、外部録画機器側の状態(電源が「切」になっている、外部録画機器側での録画予約が開始される等)によりダビングできないことや、中止することがあります。「あとからダビング一覧」「ダビング履歴」でダビングの状況を確認してください。 ●ダビング時に停電などが発生したために正しくダビングを実行できなかった可能性があります。ダビング履歴一覧で確認してください。 	- 78～81 90～94 52 75 75
外部録画機器を登録できない (ダビング)	<ul style="list-style-type: none"> ●外部録画機器と本機が正常に接続できていないと正しく登録できません。LAN ケーブルの接続や設定に問題がないか確認してください。 ●外部録画機器が本機からのダビングに対応していることを確認してください。「録画機器の情報を表示」で確認できます。 ●外部録画機器側の動作制限(他の録画予約を実行しているなど)、異常状態になっているなどの場合、正しくダビングの登録ができないことがあります。外部録画機器の動作仕様については、外部録画機器の取扱説明書を参照してください。 	78～81 90～94 46 -

●故障かな！？

必要なとき

メッセージ表示一覧

本機では、メールで送られてくる情報とは別に、状況に合わせて「メッセージ」が表示されます。主なメッセージとその内容は下記の通りです。

メッセージ	内容
購入できません。本機の接続・設定を確認のうえ、ご加入のケーブルテレビ局へ連絡してください。	購入記録が送信できず、ICカードの記録容量を超えている場合などに表示されます。ネットワークの接続・設定をご確認ください。(P.78, 90ページ)
現在、受信できません。	受信するための送信データが異常の場合に表示されます。
視聴できません。視聴するには、「決定」ボタンを押してください。	有料番組の購入をしなかった場合などに表示されます。決定ボタンで、再度選局操作が行えます。
気象条件などにより、信号品質が低下しています。	雨等の影響により、衛星からの電波が弱くなったため、ケーブルテレビ局で引き続き放送を受信できる降雨対応放送に切り替えると表示されます。画質、音質が少し悪くなります。また、番組情報も表示できない場合もあります。
緊急警報放送が開始されました。「決定」ボタンで選局、「戻る」ボタンで本メッセージを非表示にします。	緊急警報放送が始まると表示されます。必ず放送内容を確認するようにしてください。
C-CASカードを正しく挿入してください。	ICカードの挿入方向の間違い、または使用できないカードが挿入されると表示されます。本機専用のICカードを正しく挿入してください。(P.77ページ)
B-CASカードを正しく挿入してください。	ICカードが挿入されていない場合にも表示されます。
C-CASカード(またはB-CASカード)の交換が必要です。ご加入のケーブルテレビ局へ連絡してください。	ICカードの交換が必要なときに表示されます。ご加入のケーブルテレビ局にご相談ください。
このC-CASカード(またはB-CASカード)は使用できません。ご加入のケーブルテレビ局へ連絡してください。	
信号が受信できません。ケーブルの接続を確認してください。接続に問題がない場合は、ご加入のケーブルテレビ局へ連絡してください。	<ul style="list-style-type: none"> ●ケーブル宅内線の接続不良などでケーブル入力信号が正しく入力されていないと表示されます。ケーブル宅内線の接続などを確認してください。 ●天候の影響などでケーブルテレビ局において受信障害が発生している、または放送されていないチャンネルを選局していると表示される場合があります。
チャンネル制限が設定されている為選局できません。	視聴制限のチャンネルスキップ設定でスキップ設定したチャンネルを選局しています。(P.73ページ)
このチャンネルはご覧いただけません。ご加入のケーブルテレビ局へ連絡してください。	
視聴条件によりご覧いただけません。ご加入のケーブルテレビ局へ連絡してください。	視聴するために契約が必要な番組を選局すると表示されます。ご加入のケーブルテレビ局にご相談ください。
このチャンネルは契約されていません。ご加入のケーブルテレビ局へ連絡してください。	
ご契約の確認をしております。しばらくお待ちください。	視聴するために契約が必要な番組を選局すると表示されます。しばらく待つて選局されない場合は、ご加入のケーブルテレビ局にご相談ください。

メッセージ	内容
番組がワイド放送の場合、両端を切り取った映像に変換して出力します。(データ放送時を除く)	両端に黒帯がある映像の場合、黒帯部分を切り取った映像になりますので、ご注意ください。(P.19ページ)
HDDに正しくアクセスできません。録画または再生を停止します。リセットボタンを押して再起動してください。	ハードディスクの異常により、録画・再生ができません。リセットボタンを押して再起動してください。(P.8ページ)
HDDが満杯のため、録画できません。	ハードディスクが満杯状態で空き容量が不足しているため、録画ができません。不要な録画番組を消去してください。(P.42ページ)
表示できる画像データがありません。	本機は、SDメモリーカードにJPEG形式で記録された静止画ファイルを表示することができます。SDメモリーカード内に表示可能な静止画ファイルがありません。

ブラウザ関連のメッセージ表示

ネットワーク設定の接続テスト時やブラウザ使用時の主なエラーメッセージと内容は、下記の通りです。

メッセージ	内容
IPアドレスが設定されていません。本機の「ネットワーク関連設定」をご確認ください。(C201)	ご加入のケーブルテレビ局にご相談ください。
IPアドレスが取得できませんでした。接続や設定をご確認ください。(C203)	
接続テストに失敗しました。ゲートウェイが応答しません。接続や設定をご確認ください。(C207)	
IPアドレスの重複を検出しました。設定をご確認ください。(C204)	
接続テストを実行できませんでした。(C205)	一度、本機の電源プラグをコンセントから抜いて入れなおして、再度実行してください。それでも症状が改善しない場合、ご加入のケーブルテレビ局にご相談ください。
アドレスが正しく設定できませんでした。(C206)	
接続先サイトの証明書の検証で問題がありました。接続先の安全性が確認できませんが接続しますか？サイト名：○○○○	接続先サイトが安全かどうかの確認ができませんでした。このまま接続することもできますが、接続しないことをお勧めします。しばらく待つて再度実行すると、接続先の安全性が確認できる場合もあります。

安全上のご注意 必ずお守りください

人への危害、財産の損害を防止するため、必ずお守りいただくことを説明しています。

■誤った使い方をしたときに生じる危害や損害の程度を区分して、説明しています。

警告 「死亡や重傷を負うおそれがある内容」です。

注意 「傷害を負うことや、財産の損害が発生するおそれがある内容」です。

■お守りいただく内容を次の図記号で説明しています。(次は図記号の例です)

してはいけない内容です。

実行しなければならない内容です。

警告

電源コード・電源プラグの取り扱いについて

■異常・故障時は直ちに使用を中止し、電源プラグを抜く

電源プラグを抜く

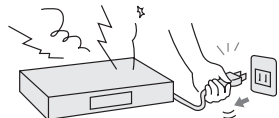

- ・煙が出たり、異常なおいや音がする
- ・映像や音が出ないことがある
- ・内部に水などの液体や異物が入った
- ・本機に変形や破損した部分がある

そのまま使用すると火災・感電の原因になります。

- すぐに電源プラグをコンセントから抜いてケーブルテレビ局に修理をご相談ください。
- お客様による修理は危険ですから、おやめください。
- 電源プラグはすぐに抜けるように容易に手が届く位置のコンセントをご使用ください。

■ぬれた手で、電源プラグの抜き差しをしない
感電の原因になります。

ぬれ手禁止

■電源プラグは根元まで確実に差し込む

差し込みが不完全ですと、火災・感電の原因になります。



■傷んだ電源プラグ、緩んだコンセントは使用しない

- 電源コードは本機に付属のもの以外は使用しない
- 破損するようなことはしない
 - ・傷つける
 - ・加工する
 - ・熱器具に近づける
 - ・ねじる
 - ・無理に曲げる
 - ・引っ張る
 - ・重い物を載せる
 - ・束ねる など

感電やショートによる火災の原因になります。

- 修理は、ケーブルテレビ局にご依頼ください。

■交流100V以外で使用しない

- コンセント・配線器具の定格を超えて使わない
- たこ足配線などをしない

発熱による火災の原因になります。

■電源プラグのほこりなどは定期的に取り除く

ほこりなどがたまると、湿気などで絶縁不良となり火災の原因になります。

- 電源プラグを抜き、乾いた布でふいてください。



警告

本体の取り扱いについて

■本機の上に液体の入った容器などを置かない
液体が内部に入ると火災・感電の原因になります。

水ぬれ禁止

■風呂場などで使用しない
火災・感電の原因になります。

水場使用禁止

■雷が鳴ったら、本機や電源プラグ、アンテナ線に触れない
感電の原因になります。

接触禁止

■カバーを外したり、本機を改造しない
内部には電圧の高い部分があり、火災・感電の原因になります。
●内部の点検・調整・修理はケーブルテレビ局にご依頼ください。

分解禁止

■内部に金属類・燃えやすいものなどの異物を入れない
火災・感電の原因になります。
●特にお子様にはご注意ください。

■不安定な場所に置かない
倒れたり、落ちたりしてけがの原因になります。

電池の取り扱いについて

■電池は誤った使いかたをしない

- 指定以外の電池を使わない
- 乾電池は充電しない
- 加熱・分解したり、水などの液体や火の中へ入れたりしない
- 火のそばや直射日光の当たるところ、炎天下の車内など高温の場所で充電・使用・放置しない
- ⊕と⊖を針金などで接続しない
- 金属製のネックレスやヘアピンなどいっしょに保管しない
- ⊕と⊖を逆に入れない
- 新しい電池と古い電池を混ぜたり、指定以外の電池を使用しない
- 被覆のはがれた電池は使わない
取り扱いを誤ると、液もれ・発熱・発火・破裂などを起こし、火災や周囲汚損の原因になります。
- 電池には安全のため被覆をかぶせています。これをはがすとショートによる火災の原因になりますので、絶対にはがさないでください。

■電池の液がもれたときは、素手でさわらない

●液が目に入ったときは、失明のおそれがあります。目をこすらずに、すぐにきれいな水で洗ったあと、医師にご相談ください。

●液が身体や衣服に付いたときは、皮膚の炎症やけがの原因になるので、きれいな水で十分に洗い流したあと、医師にご相談ください。

■使い切った電池は、すぐにリモコンから取り出す

そのまま機器の中に放置すると、電池の液もれや、発熱・破裂の原因になります。

安全上のご注意

必ずお守りください

警告

誤飲防止について

- メモリーカード類は、乳幼児の手の届く所に置かない
誤って飲み込むおそれがあります。
●万一、飲み込んだと思われるときは、すぐに医師にご相談ください。

無線機能について

次の安全上のご注意は、無線LANご使用時に適用されます。

- 本機を医療機関や医療機器のある場所には設置しない
本機からの電波が医療機器に影響を及ぼすことがあり、誤動作による事故の原因となります。
- 本機は心臓ペースメーカーの装着部位から22 cm以上離す
本機からの電波によりペースメーカーの作動に影響を与える場合があります。
- 自動ドア、火災報知機等の自動制御機器の近くで使用しない
本機からの電波が自動制御機器に影響を及ぼすことがあり、誤動作による事故の原因となります。

注意

電源コード・電源プラグの取り扱いについて

- 長期間使用しないときは、電源プラグをコンセントから抜く
電源プラグにほこりがたまり、火災・感電の原因になることがあります。
- 電源プラグを持って抜く
電源コードを引っ張ると破損し、火災・感電・ショートの原因になることがあります。
- お手入れのときは、安全のため、まず電源プラグをコンセントから抜く
感電の原因になることがあります。

注意

本体の取り扱いについて

- 通風孔をふさがない
■風通しの悪い狭い所で使用しない
■あおむげや、横倒し、逆さまにして使用しない
内部に熱がこもり、火災の原因になることがあります。
- 湿気やほこりの多い所、油煙や湯気が当たるような所(調理台や加湿器のそばなど)に置かない
火災・感電の原因になることがあります。
- 本機の上に物を置かない、乗らない
倒れたり、壊れたり、落下してけがの原因になることがあります。
- 接続ケーブルを無理に曲げたり、引っ張ったり、ねじったりしない
火災・感電の原因になることがあります。
- 本機の上面、左右、後面は間隔をおいて据え付ける
内部に熱がこもり、火災の原因になることがあります。
●テレビ台などに設置した場合、上側が6 cm以上、左右が1 cm以上、後側が10 cm以上の間隔をあけて据えつけてください。
- 接続ケーブルを壁面に挟んだり、足を引っ掛けたりしないように処理を行う
火災・感電・けがの原因になることがあります。
- 移動させる前に接続線などを外す(電源プラグ、アンテナ線、機器間の接続線)
電源コードや本機が損傷し、火災・感電の原因になることがあります。
- 放熱を妨げない
内部に熱がこもると、火災の原因になることがあります。
●通風孔をふさがないでください。
●また、外装ケースが変形する原因にもなりますのでご注意ください。
- 異常に温度が高くなる場所に置かない
温度が高くなりすぎると、火災の原因になることがあります。
●直射日光の当たるところ、ストーブの近くでは特にご注意ください。
●また、外装ケースや内部部品が劣化する原因にもなりますのでご注意ください。

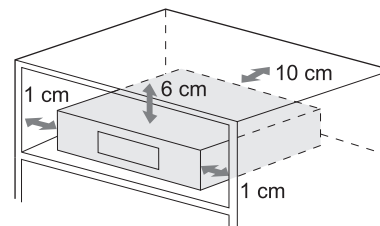

電池の取り扱いについて

- 長期間使わないときは、リモコンから電池を取り出す
液もれ・発熱・発火・破壊などを起こし、火災や周囲を汚損する原因になることがあります。

仕様

本体

品名	CATV デジタルセットトップボックス	
品番	TZ-HDT620FW	TZ-HDT620PW
	TZ-HDT621FW	TZ-HDT621PW
使用電源	AC100 V 50 Hz / 60 Hz 両用	
消費電力	電源オン	TZ-HDT620FW : 23 W、TZ-HDT621FW : 26 W TZ-HDT620PW : 19 W、TZ-HDT621PW : 22 W
	電源オフ	0.05 W
機能待機時	電源オン	TZ-HDT620FW / TZ-HDT621FW : 20 W TZ-HDT620PW / TZ-HDT621PW : 15 W
	電源オフ	0.05 W
デジタル放送	●受信変調方式：64QAM / 256QAM(Annex.C) 受信周波数帯域：90 MHz～1000 MHz 入力レベル：49～81 dB μ V(平均値)	
	●受信変調方式：OFDM 受信周波数帯域：90 MHz～770 MHz 入力レベル：47～81 dB μ V(平均値)	
ケーブルモデム	●受信変調方式： 64QAM/256QAM (Annex.B) 受信周波数帯域： 90 MHz～1000 MHz 入力レベル： 49～79 dB μ V (平均値)	—
	●送信変調方式： QPSK 8/16/32/64/128QAM 送信周波数帯域： 5 MHz～65 MHz 出力レベル： 最大121 dB μ V	
ハードディスク容量	TZ-HDT620FW / TZ-HDT620PW : 500 GB TZ-HDT621FW / TZ-HDT621PW : 1 TB	
接続端子	●ケーブル端子：F型接栓、75 Ω ●分配出力端子：F型接栓、75 Ω ●光デジタル音声出力端子：-18 dBm 660 nm ●HDMI映像・音声出力端子 ●SDメモリーカード挿入口(SDHC・SDXCメモリーカード対応) ●LAN(100BASE-TX)端子	
	●USB1 端子(録画用 USB HDD)：USB2.0、DC5 V MAX500 mA ●USB2 端子(拡張用)：USB2.0、DC5 V MAX500 mA	
	●WAN(100BASE-T)端子	
外形寸法	幅 36 cm・高さ 6 cm (脚含む)・奥行き 26 cm (冷却ファンのカバー含む)	
質量	TZ-HDT620FW / TZ-HDT620PW : 約1.9 kg TZ-HDT621FW / TZ-HDT621PW : 約2.4 kg	
環境条件	使用周囲温度範囲 5℃～40℃ 許容相対湿度範囲 10%～80%(結露のないこと)	

リモコン

使用電源	DC3 V (単3形マンガン乾電池2個使用)
操作距離・範囲	約7 m以内(本体正面距離)、左右各約30°以内、上下各約15°以内
質量	約160 g(乾電池含む)

メディアプレーヤー再生仕様

写真(画像)	
フォーマット	JPEG形式
サブサンプリング	4:4:4、4:2:2、4:2:0
表示画素数	最小8×8画素～最大30719×17279画素
その他	DCFおよびExif規格に準拠(デジタルカメラなどで記録したもの)したファイルが再生できます。JPEG以外の形式(BMP形式、GIF形式、TIFF形式など)、プログレッシブJPEG形式やJPEG2000形式の写真は再生できません。

動画(ビデオ映像)				
フォーマット	SD-Video 形式	AVCHD形式	MP4形式	MKV形式
ビデオコーデック	MPEG1、MPEG2	H.264	H.264、MPEG1、MPEG2	H.264、MPEG1、MPEG2
オーディオコーデック	Dolby Digital、MPEG Audio	Dolby Digital	AAC、HE-AAC、Dolby Digital、MPEG Audio、MP3	AAC、HE-AAC、Dolby Digital、MPEG Audio、MP3、Vorbis
その他	SD-Video規格 Ver. 1.31 (Entertainment Profile形式)で記録された動画を再生できます。	当社製デジタルビデオカメラで撮影した動画(AVCHDのVer. 2.0に対応したAVCHD Progressive、AVCHD)を再生できます。	当社製デジタルビデオカメラで撮影した動画が再生できます。	動画ファイルと同じフォルダ内に保存した同名の字幕ファイル(MicroDVD、SubRip、TMPlayer)を表示できます。

動画(ビデオ映像)				
フォーマット	FLV 形式	3GPP 形式	PS 形式	TS 形式
ビデオコーデック	H.264	H.264	H.264、MPEG1、MPEG2	H.264、MPEG1、MPEG2
オーディオコーデック	AAC、MP3	AAC、HE-AAC	AAC、HE-AAC、Dolby Digital、LPCM、MPEG Audio、MP3	AAC、HE-AAC、Dolby Digital、MPEG-Audio、MP3

音楽				
フォーマット	MP3 形式	M4A 形式 (AAC、APPLE Lossless)	FLAC 形式	WAV 形式
その他		著作権保護技術により保護されたファイルは再生できません。		

お知らせ

- すべてのファイルの再生を保証するものではありません。
- すべてのファイルの再生品質を保証するものではありません。
- すべてのサーバー機器とのファイル再生を保証するものではありません。
- 再生可能なファイル形式以外のファイルを再生することはできません。
- 再生可能なファイル形式であっても、ご使用の編集ソフト、ファイルの仕様やコーデックによっては、再生できない場合があります。

仕様

ブラウザ仕様

記述言語	HTML4.0 準拠	モノメディア(静止画)	JPEG、PNG、GIF
スタイルシート規格	CSS1/CSS2 (Subset)	プラグイン	なし
動作記述言語	JavaScript 1.5/ECMAScript (ECMA-262)	文字入力	画面キーボード方式、リモコン(携帯電話)方式
セキュア通信	SSL2.0/SSL3.0/TLS1.0	画面解像度	800 × 450
Cookie	バージョン 0	カラーモデル	フルカラー

- 本機の仕様および外観は、改良のため予告なく変更することがありますが、ご了承ください。
- ※ 本機を使用できるのは、日本国内のご加入されているケーブルテレビ局サービスエリア内のみです。外国では放送方式、電源電圧が異なりますので使用できません。
- * This device can only be used inside Japan in areas that are covered by subscription cable TV services. Because of differences in broadcast formats and power supply voltages, it cannot be used in overseas countries.
- 本機で利用できるサービスの内容や画面は予告なく変更になる場合がありますが、ご了承ください。

録画時間のめやす

- 「標準」の録画時間は、放送の転送レートによって異なります。
- 録画可能時間は理論値によって計算しているため、実際と異なる場合があります。
- 画質は「4倍」「8倍」の順で「標準」より劣化します。

録画モード 容量	標準			4倍	8倍
	地上デジタル HD 放送 (≦ 17 Mbps)	BS デジタル HD 放送 (≦ 24 Mbps)	デジタルCATV 放送 (≦ 14 Mbps)		
TZ-HDT620 (500 GB)	約 60 時間	約 43 時間	約 75 時間	約 175 時間	約 350 時間
TZ-HDT621 (1 TB)	約 121 時間	約 86 時間	約 150 時間	約 344 時間	約 688 時間

お手入れについて

キャビネットをいためないために次の点にお気をつけください。

- 殺虫剤、ベンジン、シンナー、アルコールなど揮発性のものをかけないでください。変質したり、塗料がはげることがあります。
- ゴムやビニール製品などを長時間接触したままにしないでください。跡がつくことがあります。
- 汚れは柔らかい布でふきとってください。汚れがひどいときは、水で薄めた台所用洗剤(中性)に浸した布をかたく絞ってふき取り、乾いた布で仕上げてください。
- 化学ぞうきんをご使用の際は、その注意書きに従ってください。

● ●
仕様
録画時間のめやす

●
お手入れについて

必要
なとき

商標などについて

- SDXCロゴはSD-3C, LLCの商標です。
 - CP8 PATENT
 - HDAVI Control™は商標です。
 - HDMI, HDMIロゴ、およびHigh-Definition Multimedia Interfaceは、HDMI Licensing LLCの商標または、登録商標です。
 - DLNA®, the DLNA Logo and DLNA CERTIFIED™ are trademarks, service marks, or certification marks of the Digital Living Network Alliance.
 - “AVCHD”および“AVCHD”ロゴはパナソニック株式会社とソニー株式会社の商標です。
 - ドルビーラボラトリーズからの実施権に基づき製造されています。
Dolby, ドルビー, Dolby Audio 及びダブルD記号はドルビーラボラトリーズの商標です。
 - 本製品は、AVC Patent Portfolio Licenseに基づきライセンスされており、お客様が個人的かつ非営利目的において以下に記載する行為に係る個人使用を除いてはライセンスされておりません。
 - ・AVC規格に準拠する動画(以下、AVCビデオ)を記録する場合
 - ・個人的かつ非営利的活動に従事する消費者によって記録されたAVCビデオを再生する場合
 - ・ライセンスを受けた提供者から入手されたAVCビデオを再生する場合
 詳細については米国法人MPEG LA, LLC(<http://www.mpegla.com>)を参照ください。
 - ロヴィ、Rovi、Gガイド、G-GUIDE、およびGガイドロゴは、米国Rovi Corporationおよび/またはその関連会社の日本国内における商標または登録商標です。
 - Gガイドは、米国Rovi Corporationおよび/またはその関連会社のライセンスに基づいて生産しております。
 - 米国Rovi Corporationおよびその関連会社は、Gガイドが供給する放送番組内容および番組スケジュール情報の精度に関しては、いかなる責任も負いません。また、Gガイドに関連する情報・機器・サービスの提供または使用に関わるいかなる損害、損失に対しても責任を負いません。
 - 天災、システム障害その他の事由により、電子番組ガイド(EPG)が使用できない場合があります。当社は電子番組ガイド(EPG)の使用に関わるいかなる損害、損失に対しても責任を負いません。
 - 日本語変換はオムロンソフトウェア(株)のモバイルWnnを使用しています。
“Mobile Wnn” ©OMRON SOFTWARE Co.,Ltd. 1999-2002 All Rights Reserved.
 - Androidは、Google Inc. の商標です。
- なお、各社の商標および製品商標に対しては特に注記のない場合でも、これを十分尊重いたします。
- この製品に使用されているソフトウェアに関する情報は、 ボタンを押し、「設定メニュー」→「情報を見る」→「ライセンス表示」→「ソフト情報表示」をご参照ください。

無線LAN使用上の注意

■ 使用周波数帯

無線LANは2.4 GHz 帯と5 GHz 帯の周波数帯を使用します。
他の無線機器も同じ周波数帯を使用している可能性があります。他の無線機器との電波干渉を防止するため、下記事項に注意してご使用ください。

■ 使用上の注意事項

この機器の使用周波数帯域では、電子レンジ等の産業・科学・医療用機器のほか、工場の製造ライン等で使用されている移動体識別用の構内無線局(免許を有する無線局)及び特定小電力無線局(免許を要しない無線局)、ならびにアマチュア無線局(免許を要する無線局)が運用されています。

- 1 この機器を使用する前に、近くで移動体識別用の構内無線局及び特定小電力無線局ならびにアマチュア無線局が運用されていない事を確認してください。
- 2 万一、この機器から移動体識別用の構内無線局に対して有害な電波干渉の事例が発生した場合には、すみやかに場所を変更するか、または電波の使用を停止したうえ、ご加入のケーブルテレビ局にご連絡いただき、混信回避のための処置など(例えば、パーティションの設置など)についてご相談してください。
- 3 その他、この機器から移動体識別用の特定小電力無線局あるいはアマチュア無線局に対して有害な電波干渉の事例が発生した場合など何かお困りのことが起きた時は、ご加入のケーブルテレビ局へご相談ください。

■ 無線LANの周波数表示の見かた(本機背面に記載)

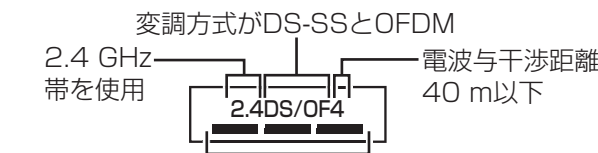

2.400 GHz~2.4835 GHzの全帯域を使用し、かつ移動体識別装置の帯域を回避可能であることを意味する

■ 機器認定

本機は、電波法に基づく技術基準適合証明を受けていますので、無線局の免許は不要です。ただし、本機に以下の行為を行うと法律で罰せられることがあります。

- ・ 分解/改造する
- ・ 本機に貼ってある証明ラベルをはがす

■ 使用制限

- ・ 日本国内でのみ使用できます。
- ・ 法令により本機の5 GHz帯無線装置を屋外で使用することは禁止されています。

■ 無線LANの仕様

準拠規格	IEEE802.11a/b/g/n
使用周波数範囲/ チャンネル (中心周波数)	2.412 GHz~2.472 GHz /1~13ch 5.180 GHz~5.240 GHz /W52:36, 40, 44, 48ch 5.260 GHz~5.320 GHz /W53:52, 56, 60, 64ch 5.500 GHz~5.700 GHz /W56:100, 104, 108, 112, 116, 120, 124, 128, 132, 136, 140ch
セキュリティ	WPA2-PSK(TKIP/AES) WPA-PSK(TKIP/AES) WEP(64bit/128bit)

●無線LAN使用上の注意
●商標などについて

必要なとき

英数字	ページ
■3D番組	67
■3桁入力	12, 14
■480p, 720p, 1080i, 1080p	86
■ABリピート	41
■B-CASカード	77
■B-CASカードテスト	88
■Bitstream	100
■BSデジタル	4
■CATVデジタル	4
■C-CASカード	77
■C-CASカードテスト	88
■ECOスタンバイ	99
■Enjoy録画一覧画面	13, 45, 71
■HDMI端子	9, 76
■HDMI出力解像度	86
■ICカードの挿入	77
■JLabs対応機器	4, 5, 46~48, 54
■LAN通信設定	90
■LAN録画	4, 31
■PCM	100
■USB機器一覧	28
■USBハードディスクの起動設定	29
■USB端子	9, 26
■USBハードディスクの接続・設定	26~29
■SDメモリーカード	56~58, 125
■WAN端子	9, 79
■WPS	91

あ行	ページ
■アイコン一覧	110
■あとからダビング	51~53
■アプリ一覧	60
■暗証番号	72, 73
■一番組限度額	72
■裏番組	15
■いますぐダビング	49, 50
■枝番号	14
■オーディオ機器	100
■オフタイマー	18
■お好み選局(設定)	14, 84
■お好みページ	64
■おはようTOP	13, 71
■お部屋ジャンプリンク	46, 94
■音声ガイド	67, 70
■音声切換	16

か行	ページ
■画面キーボード方法	66
■画面表示	10, 16
■画面モード	19
■カラーボタン	10
■漢字変換	65, 66
■簡単予約	21
■機器選択	44
■機器登録/削除/取り外し (USBハードディスク)	28, 29
■記号入力	65, 66
■クイックスタート	88
■携帯電話方法(リモコンボタン)	65
■ケーブルテレビ宅内線の接続	76
■県域設定	85
■購入記録	74
■個人情報リセット	98
■コピーガード	17
■コンテンツ選択	44, 59

さ行	ページ
■サーチ	41
■再スキャン(チャンネル設定)	83
■再生中の操作	41
■サイドカット(画面モード)	19
■サブメニュー	18
■時間指定予約	33
■視聴可能年齢	72
■視聴購入	17
■視聴制限	72
■視聴制限一時解除	41, 47
■自動チャプター	68
■字幕の設定	68
■ジャンル検索	22
■順送り選局	12, 69
■消音	10
■消費電力	124
■詳細設定(録画予約)	36
■初期スキャン(チャンネル設定)	83
■シーン一覧	45
■スキップ再生	41
■ステータス表示	75
■接続テレビ設定	86
■設置設定	82~88
■設定メニュー	112
■設定リセット	98
■選局対象	69
■前面パネル輝度	69
■ソフトウェア更新(ネットワーク)	97

た行	ページ
■ダウンロード	97
■宅外リモート接続設定	96
■ダビング	48
■ダビングモード	47
■ダビング履歴	75
■端末情報送信	62
■地域設定	85
■地上デジタル	4
■チャプター	42
■チャンネルアップダウン	12, 69
■チャンネルスキップ設定	73
■チャンネル設定	82~84
■注目番組	24
■デジタル音声出力(光)端子	100
■デジタル音声出力	100
■データ放送	25
■テレビの接続	76
■テレビのメーカー設定(リモコン)	108
■電源表示ランプ	8

な行	ページ
■二重音声設定	69
■入力文字	65, 66
■入力文字一覧表	109
■ネット操作	62
■ネットワーク関連設定	90~95

は行	ページ
■ハイブリッドキャスト	25, 70
■ハードディスクに関する注意	7, 27
■番組購入	17
■番組データ取得	21
■番組内容	15
■番組表	20
■番組表設定	85
■番組持ち出し	55
■番組予約	31~39
■番組を探す	22
■ピエラリンク(HDMI)	99, 101~103
■付属品	裏表紙
■ブラウザ	62~64
■ブラウザ仕様	126
■ブラウザ制限	63
■フリーワード録画機能	34
■レビュー	17
■プロキシサーバー設定	93
■プロテクト設定(上書き禁止)	42
■ペイ・パー・ビュー	17

■放送を選ぶ	12
■放送メール	74
■ホームサーバー機能	54, 94
■ポータルサイト	62
■ボード	75
■本機の名称変更	94

ま行	ページ
■毎週一覧	39
■毎週予約(毎日・毎週 連続予約)	33, 36
■まとめ番組	43, 68
■マニュアル(チャンネル設定)	83
■マルチビュー放送	18
■見ている番組を録画する(即時録画)	30
■見るだけ予約	33
■ミラーリング	61
■無線LAN	80, 90, 129
■無操作自動オフ	88
■メッセージ一覧表示	118
■メディアプレーヤー	59, 125
■文字スーパー	68
■文字入力	65, 66

や行	ページ
■郵便番号	85
■有料番組	17
■予約一覧(変更/取り消し)	38
■予約重複確認	39
■予約方式	32

ら行	ページ
■ライセンス情報	75
■リモコン受信部	8
■リモコンモード	109
■リモート視聴	96
■リモートプレーヤー設定	96
■ルート証明書	75
■録画一覧	40
■録画機器	36
■録画購入	17
■録画時間のめやす	40, 127
■録画設定	68
■録画停止	30
■録画番組の自動消去	68
■録画番組を消去する	42
■録画番組を見る	40
■録画モード	21, 33~36
■録画モード変換	42
■録画予約	31~39